



NICOLS

2025



VOYAGES À CONTRE COURANT

France | Allemagne | Portugal | Pays-Bas | Hongrie | Irlande





ÉDITO

1986-2025



Bientôt 40 ans que nous sommes animés par la passion de faire vivre à nos plaisanciers une expérience de vacances inoubliables, et par l'envie de faire découvrir au plus grand nombre les plaisirs du tourisme fluvial...

PARTIR LÀ OÙ PERSONNE NE NOUS ATTEND.

Au-delà des idées reçues et des tendances éphémères,
Pour des vacances originales, loin de la foule et de la sur-fréquentation.

En totale déconnexion, effectuer un voyage au cœur de la nature :
Ressourcement, apaisement, sérénité,
Retrouvailles en famille ou entre amis,
Reconnexion avec la nature et avec le temps.

Imaginer une nouvelle façon de voyager sans se presser,
Larguer les amarres, et se laisser porter au fil de l'eau
Se laisser surprendre chaque jour par de nouvelles découvertes :
Patrimoine, histoire, nature, terroir...

Naviguer sur les canaux et rivières,
A bord d'un bateau Nicols, 100% fabriqués en France,
Profiter du confort et du savoir-faire français,
Pour des croisières savoureuses où l'on goûte au savoir-vivre à la française.

Partir pour un voyage différent.



LES 10 BONNES RAISONS DE VOYAGER AVEC NICOLS.



- 100% fabriqués en **France**
- Des vedettes fluviales **élégantes et lumineuses**
- Des bateaux adaptés aux familles, avec **un maximum de sécurité**
- Des bases **à taille humaine**
- Innovation : **1^{ers} bateaux à propulsion électrique**

- 25% de la flotte est **équipée de climatisation**
- Votre fidélité **récompensée**
- Une présence sur **les plus belles régions de France et d'Europe**
- À votre arrivée à bord, **un cadeau d'accueil**
- Sans oublier **la piscine chauffée** (exclusivité Nicols), idéale pour les petits comme pour les grands



L'AVENTURE DOUCE AU FIL DE L'EAU



Choisir des vacances atypiques pour partager un moment convivial en famille ou entre amis... Se laisser séduire par des vacances originales, et louer une péniche sans permis. La croisière fluviale, ça n'est pas «partir à l'aventure» : c'est savourer en toute quiétude mille et une petites aventures du quotidien...

- **SIMPLICITÉ** : tous les bateaux Nicols, quelle que soit leur taille, sont sans permis et faciles à piloter : un volant et une marche avant / arrière suffisent pour les manœuvrer : ils se conduisent tous sans permis, conformément à la législation et la réglementation de la navigation fluviale. Le jour de l'embarquement, l'équipe de la base nautique est disponible pour vous présenter le maniement du bateau : vous verrez, c'est un jeu d'enfant.
- **LIBERTÉ** : choisir le tourisme fluvial, c'est opter pour des vacances en toute liberté : s'arrêter où l'on veut, quand on veut... en totale indépendance... Le capitaine à bord : c'est vous.
- **CALME ET SÉRÉNITÉ** : loin du bruit des villes, loin de la foule et du tourisme de masse, plongez dans la quiétude d'un écrin de verdure, naviguez au rythme lent de nos rivières... redécouvrez le plaisir de prendre votre temps.
- **EN COMMUNION AVEC LA NATURE** : ouvrez les yeux sur la faune et la flore qui vous entourent, savourez les couleurs que vous offre chaque saison. Les vacances fluviales, c'est un voyage au cœur de la nature. Déconnectez-vous du rythme habituel de nos vies de citadins... pour mieux vous reconnecter à l'essentiel.
- **DÉCOUVERTE DU PATRIMOINE ET DE LA GASTRONOMIE** : chaque village regorge de trésors culturels (châteaux, musées...) à visiter au cours de votre croisière. Les vacances en bateau permettent aussi de découvrir la gastronomie régionale, soit en faisant les marchés locaux soit en profitant de quelques bonnes tables ou encore en découvrant les vignobles.
- **DES ACTIVITÉS POUR PETITS ET GRANDS** : farniente, baignade, pêche, pique-nique au bord de l'eau, balade à pied ou à vélo sur les chemins de halage... sans compter les manœuvres (amarrages, éclusages) auxquelles participent les mous-saillons, jeunes ou moins jeunes : les vacances en péniche ne riment pas avec ennui. C'est au contraire une occasion unique de se retrouver avec ceux que l'on aime. Des vacances intergénérationnelles qui plaisent à tout âge.

Première croisière ?

- C'est une première expérience, et vous vous posez mille et une questions ?
- Vous n'avez jamais navigué ?
- Vous vous demandez comment passer une écluse ?
- Vous ne savez pas comment préparer votre séjour, organiser vos étapes, ou tout simplement... quoi mettre dans vos valises ?

**Contactez nos experts-croisières
ou rendez-vous sur notre site web
pour trouver toutes les réponses
à vos questions.**

LES PETITS PLUS POUR UNE CROISIÈRE RÉUSSIE

Pour des vacances 100% réussies, Nicols vous propose de nombreux services. Pour en garantir la disponibilité, nous vous recommandons de les commander le plus tôt possible.



LES VÉLOS

Indispensables pour la découverte des lieux de votre amarage, la visite des villages et des curiosités du coin ou tout simplement pour aller chercher le pain.

Les vélos vous permettront peut-être de faire des rencontres qui rendront votre séjour inoubliable. Pensez à les réserver avant votre départ !

Le port du casque est obligatoire pour les enfants de moins de 12 ans. Pensez à apporter votre équipement.

LA PÊCHE

Vous pourrez pratiquer la pêche dans les canaux et rivières à condition de vous procurer à l'avance un permis, en vente dans les boutiques d'articles de pêche, certains bureaux de tabac ou encore sur internet (www.cartedepeche.fr).

Pour une carte valable 7 jours, comptez environ 35€ en France, 40€ en Allemagne. Au Portugal, 25€ quelle que soit la durée de votre séjour. Bonne pêche !



LE BARBECUE

Voici l'équipement par excellence qui va de pair avec les vacances : embarquez votre barbecue / plancha à bord, et régalez-vous de grillades-party mémorables !

Pour votre confort, la plupart de nos bases vous proposent la location d'appareils fonctionnant au gaz. Renseignez-vous avant votre départ.



LE WIFI

Tablette, ordinateur, téléphone portable... Restez connectés tout au long de votre croisière ! La plupart de nos bases vous proposent un service de "WiFi embarquée" qui vous permettra de connecter plusieurs appareils simultanément*. Pour plus d'informations, consultez-nous.

**Sous réserve de la qualité de couverture de réseau, variable selon les régions.*

LA PISCINE : EXCLUSIVITÉ NICOLS

Avec la piscinette, découvrez tous les plaisirs de la baignade à bord... Offrez-vous un plaisir indispensable à la réussite totale de vos vacances fluviales avec notre **piscine chauffée et remorquée*** ! Adaptable à tous les bateaux (sauf gamme Fly, Primo, N800 et R920).

Caractéristiques techniques : Dimensions : 2,55 m x 3,10 m. Contenance : 700 litres, prévue pour 3 personnes. Balcon avec double filière pour votre sécurité. Transformable en terrasse grâce aux 2 capots coulissants.

Disponible en : Aquitaine, Charente, Midi.

**Location de la piscine derrière un bateau de 13 m ou plus = permis obligatoire.*



LES ANIMAUX

Nos amis les animaux sont les bienvenus à bord. Un forfait vous sera demandé lors de l'embarquement. Pensez à apporter leur «matériel» : carnet de vaccination à jour, gamelle, couverture... Veillez à leur sécurité et à ce qu'ils ne créent aucune nuisance. Soyez responsable de leur bon comportement.



LES MATELAS

Embarquez un matelas confortable, flottant, pliable et facile à ranger, pour des séances agréables et reposantes de farniente sur le toit ou le pont avant de votre bateau Nicols !



**ALL
INCLUSIVE**



C'EST LES VACANCES !

Choisissez l'option **ALL INCLUSIVE** et lâchez les amarres en toute sérénité !
 Votre pack all inclusive comprend : carburant + forfait ménage + 2 vélos + guide fluvial
 + 1 kit linge de toilette / passager + 1 kit linge de cuisine.
 Pour plus d'informations, consultez-nous.



VACANCES AU CŒUR DE LA NATURE

Nos engagements pour des vacances responsables
& respectueuses de l'environnement.



En optant pour la location d'un bateau sans permis, vous avez fait le choix de vacances au **cœur de la Nature**. La qualité de l'environnement dans lequel vous allez naviguer participe grandement au succès de vos vacances. Cette nature, protégeons la **ensemble** : nos petits gestes... peuvent avoir de grands effets !

Nicols agit pour l'environnement :



Nicols s'engage pour la préservation du Canal du Midi : nous participons en tant que Mécène à la replantation des arbres longeant le Canal du Midi.



En 2018, Nicols a créé le 1^{er} bateau habitable à **propulsion 100% électrique** en Europe. En 2022, Nicols poursuit le verdissement de sa flotte avec un 2^{ème} bateau à propulsion électrique (détails en page 48).



Au Portugal, toute la flotte est équipée de **panneaux solaires**.



Depuis 2019, Nicols a rejoint l'APER : un éco-organisme créé par la Fédération des Industries Nautiques, pour une plaisance éco-responsable.



En 2024, Nicols entame la conversion de sa flotte au HVO, un carburant biodégradable qui permet de **réduire jusqu'à 90 % des émissions de CO2**.

Aidez-nous à protéger la nature :



Optez pour un acheminement en train jusqu'à votre base nautique. En France, plus de la moitié de **nos bases sont situées à moins de 10 km d'une gare**.



Lors de vos amarrages, veillez à ne pas endommager les espèces végétales qui vous entourent.



Ne laissez pas de trace de votre passage : ramassez vos ordures, déposez-les dans les espaces prévus à cet effet, et pensez au **tri sélectif**.



Naviguez doucement et prudemment pour ne pas détériorer les berges.



Nicols vous offre le jour de votre embarquement un kit d'accueil comprenant des **produits nettoyants biodégradables**. Si vous apportez vos produits nettoyants et d'hygiène, privilégiez vous aussi les produits biodégradables.



L'eau est une ressource précieuse, qui doit être partagée pour différents usages : eau potable, faune et flore, agriculture, pêche, tourisme fluvial... Pour économiser cette ressource, nous devons limiter au maximum le franchissement des écluses par des bateaux isolés : **pensez à vous regrouper avec d'autres bateaux lors des éclusages**.

Ensemble, agissons en citoyens respectueux de l'environnement !

AVEC NICOLS, EMBARQUEZ POUR LES PLUS BELLES DESTINATIONS



©IGN 2016 - licence ouverte

 Bases Nicols

SOMMAIRE

FRANCE

- 12 • Bretagne
- 14 • Anjou
- 16 • Charente
- 18 • Lot
- 20 • Aquitaine
- 22 • Midi
- 24 • Camargue
- 26 • Val de Loire • Nivernais

28 • Bourgogne

- 30 • Franche-Comté • Saône
- 32 • Alsace

ALLEMAGNE

- 34 • Mecklembourg

PAYS-BAS

- 40 • Hollande

IRLANDE

- 36 • Shannon • Erne

HONGRIE

- 38 • Tokaj • Lac de Tizja

PORTUGAL

- 42 • Lago Alqueva

NOS CROISIÈRES THÉMATIQUES

Pour bien choisir votre destination de croisière,
laissez-vous inspirer selon vos envies...



Gastronomie & Œnologie

Vignobles, caves, lieux de dégustation, restaurants de prestige, spécialités locales et produits du terroir...



Histoire & Patrimoine

Châteaux, édifices religieux, sites classés, à découvrir en visite libre ou accompagnée...



Faune & Flore

Espaces naturels préservés, parcs floraux, faune / flore / sites naturels remarquables, à découvrir en visite libre ou accompagnée...

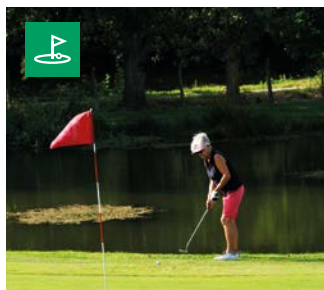

Golf

Alliez les plaisirs de la croisière à votre passion du Golf. Rejoignez les parcours, parfois immédiatement accessibles à pied depuis votre bateau.



Baignade

Plans d'eau naturels et artificiels, accès aux plages de bord de mer, plages aménagées en bord de rivière ou canal, piscines et parcs aquatiques, etc.



Pêche

En canal, en rivière, en lac ou en étang : les vacances sur l'eau sont le moment idéal pour taquiner le goujon ! Passionné ou amateur, laissez-vous tenter...



Famille

Toute activité accessible aux enfants ou en famille, parcs animaliers, espaces ludiques et parcours aventure...

Pour vous aider dans votre choix,
retrouvez nos coups de cœur pour
chaque destination de croisière

(pages 12 à 43 du catalogue)



BRETAGNE

Canal de Nantes à Brest - La Vilaine - L'Erdre



Glénac - L'Île aux Pies

Au carrefour de l'Erdre, la Vilaine et le Canal de Nantes à Brest, découvrez les charmes de la Bretagne intérieure : des voies d'eau réservées uniquement à la navigation de plaisance, les traditions populaires, le patrimoine folklorique, les fruits de mer, les crêpes et le cidre breton !

NOS COUPS DE CŒUR



LA GACILLY : une trentaine d'artisans d'art
JOSELIN : peinture, sculpture, céramique, cuir, bijoux...
LA ROCHE-BERNARD : ateliers d'arts des vieux quartiers



Château des ducs de Bretagne (Nantes), châteaux de Blain et Josselin, châteaux de l'Erdre...
 Petites cités de caractère : Malestroit, La Roche-Bernard, Josselin, Rochefort-en-Terre.



ÎLE AUX PIES : parcours aventure
GUENROUËT : parc de loisirs, mini golf et toboggan aquatique
NANTES : les machines de l'île



Malestroit



Rennes



Nantes - Les machines de l'île

NOS PARCOURS PRÉFÉRÉS

Durée	Suggestions de croisière	Km	Écluses	Heures
Week-end 2 jours	Glénac > Malestroit > Glénac	59	10	10h
1 Semaine	Glénac > Josselin > Rohan > Glénac	158	62	39h
Mini semaine (Aller simple)	Sucé / Erdre > Glénac	93	17	20h30
1 Semaine	Sucé / Erdre > La Roche Bernard > Sucé / Erdre	228	32	36h

Retrouvez tous nos parcours sur Internet ou contactez-nous.

L'AVIS DE NOS CLIENTS



→ **Weekend en couple - QUATRO S**
 14 au 16 juin 2024

Une jolie escapade en pleine nature !

«Super week-end en couple ! Seuls à naviguer sur la Vilaine, au milieu des cygnes et des hérons, avec un temps magnifique. Il nous a fallu un peu de pratique pour prendre le bateau en main et faire nos premières manœuvres, mais nous avons été bien accompagnés et avons pris notre temps. À refaire !»

Mathilde - Le Puy-Saint-Bonnet, France



L'AVIS DE NOTRE EXPERT BRETAGNE

Au top 3 des activités à réaliser :

- Glénac une zone classée Natura 2000. Il faut absolument aller sur l'île aux pies, entre les falaises d'une ancienne carrière. C'est un mélange entre le minéral et le végétal. S'y côtoient peupliers, sapins et une multitude d'arbres différents.
- Sur la Vilaine, c'est Rieux qui propose un point de vue magnifique sur la vallée de la rivière et sur toute la région.
- Enfin, pour les passionnés d'histoire Saint Juste est situé à une dizaine de kilomètres du bord du canal. C'est un lieu magnifique, il y flotte une sorte de magie. Ce site préhistorique se visite toute l'année et, en été, des animations sont proposées sur place.

Patrice - Base de Glénac

ANJOU

La Mayenne - La Sarthe - L'Oudon



À seulement 2h30 de Paris, bienvenue dans les douces et accueillantes vallées de l'Anjou. Les rivières préservées de la Sarthe et de la Mayenne vous invitent à contempler un patrimoine riche en châteaux, moulins et villages de caractères. Un parcours idéal pour les débutants et pour ceux et celles qui veulent vivre des vacances à forte valeur humaine...



Abbaye de Solesmes

NOS COUPS DE CŒUR



ANGERS : château du Roi René
LE MANS : la cité Plantagenet
SOLESMES : l'abbaye bénédictine



ÉCOUFLANT : parc anjou nature à la Sablière
JAILLE-SUR-YVON : anjou sport nature (accrobranche)
SPAY : aquaparc domaine de la Houssay et télési nautique



ANGERS : grand parc végétal «Terra Botanica»
ASNIÈRE : le jardin botanique «jardin mosaïque»
SPAY ET CHÂTEAU-GONTIER : parcs animaliers



Laval



Sablé / Sarthe



Grez-Neuville

L'AVIS DE NOS CLIENTS



→ Court séjour en famille - NICOLS 1310
 25 au 29 août 2023

Un séjour en famille très agréable !

«En famille, grand parents, parents, enfant : une belle occasion d'être tous réunis. Très bon séjour avec un temps clément, la navigation sur la rivière est très agréable».

Jacques - Ternay, France



Faïencerie de Malicorne

NOS PARCOURS PRÉFÉRÉS

Durée	Suggestions de croisière	Km	Écluses	Heures
Week-end 2 jours	Sablé > Malicorne > Sablé	52	10	10h
1 Semaine	Sablé > Angers > Grez > Sablé	168	20	29h
Week-end 2 jours	Grez > Château-Gontier > Grez	62	18	10h30
1 Semaine (Aller simple)	Grez > Segré > Angers > Malicorne > Sablé	175	27	28h

Retrouvez tous nos parcours sur Internet ou contactez-nous.

L'AVIS DE NOTRE EXPERT ANJOU

• La recommandation principale est de ne rien prévoir. Car prévoir, cela met du stress et de la pression, alors que la navigation fluviale, c'est une certaine liberté. On peut s'arrêter quand et où on veut : Il faut profiter de cette Liberté qu'on ne connaît qu'ici pour déconnecter à 100%.

• Même si la tentation est grande de passer de la Sarthe à l'Oudon ou de la Mayenne à la Sarthe, je crois que rester sur la même rivière pendant tout son séjour permet de vraiment apprécier le lieu et de découvrir des endroits inconnus, ces petites perles qu'on ne voit qu'avec le regard lent de la croisière fluviale.

Émilie et Raphaël, gérants des bases de Sablé-sur-Sarthe et Grez Neuville

CHARENTE

La Charente

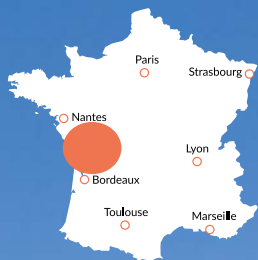

Vous aimerez le climat tempéré, les écluses manuelles, la navigation sans contrainte du lever au coucher du soleil, la baignade en rivière, la pêche, sans oublier la visite des chais...



Base de Sireuil

NOS COUPS DE CŒUR



COGNAC : Hennessy, Martell, Baron Otard, musée des arts du Cognac / **JARNAC :** Courvoisier / **LES AIREAUX :** maison Brillet, le Pineau des Charentes / **SIREUIL :** Distillerie des Moisans.



Melons charentais, mouclade, huîtres, escargots... arrosés des nombreux vins de Pays Charentais.



CHÂTEAUNEUF-SUR-CHARENTE ET L'ÎLE MADAME (JARNAC) : plages aménagées et surveillées, baignade possible partout en rivière Charente.



Truites, carpes, brochets, perches, anguilles, sandres...



Pineau des Charentes



Saint-Simeux



Le pineau et le melon charentais

NOS PARCOURS PRÉFÉRÉS

Durée	Suggestion de croisière	Km	Écluses	Heures
Week-end 2 jours	Sireuil > Jarnac > Sireuil	59	18	13h
1 Semaine	Sireuil > Saint-Savinien > Sireuil	198	30	32h

Retrouvez tous nos parcours sur Internet ou contactez-nous.

L'AVIS DE NOS CLIENTS



→ Séjour en famille - SIXTO
16 au 23 avril 2022

Superbe séjour en Charente

«Merveilleux séjour en Charente à bord du Sixto Malvy, le bateau était en parfait état ! Paysages somptueux, écluses manuelles sans contraintes d'horaires et un superbe accueil de la part de toute l'équipe de Sireuil !! Merci à Audrey, Alex, Ludo et Ludivine !»

Julien - Vatteville-la-Rue, France

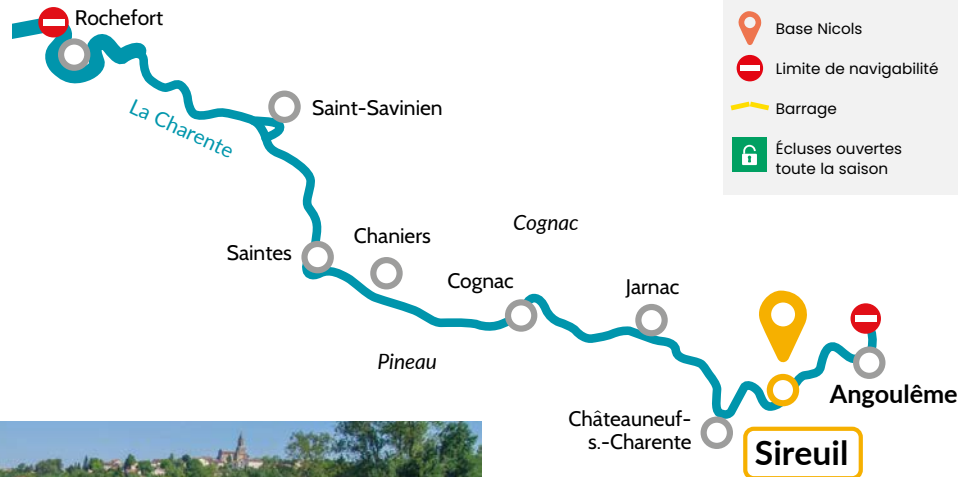

Angoulême - Cité de la BD

L'AVIS DE NOTRE EXPERT CHARENTE

Au top 3 des activités à réaliser :

- Se baigner dans la Charente dont l'eau est d'excellente qualité.
- Pêcher, car c'est toujours une occasion de bien rigoler en famille, même et surtout si on ne prend rien !
- Et passer une écluse manuelle en autonomie complète, car c'est quelque chose qu'on n'a que rarement l'occasion de faire.

"Il faut en profiter pour faire des selfies et poster sur Instagram (avec le Hashtag #nicols) ses aventures nautiques, pour rendre jaloux ceux qui sont restés en ville !"

Audrey, gérante de la base de Sireuil

LE LOT

Le Lot



Le Lot, une vallée sauvage hors du temps... ses falaises de calcaire, ses villages pittoresques, la baignade en rivière, la gastronomie locale : foie gras truffé, confit d'oie, vin de Cahors...



Saint-Cirq-Lapopie



NOS COUPS DE CŒUR



SAINT-CIRQ-LAPIOIE : village médiéval / **CAHORS** : le pont Valentré (UNESCO) / **BOUZIÈS** : le chemin de halage taillé dans la roche / Grotte ornée du Pech Merle, vieille de 20 000 ans / Château de Cenevières (XIII^e - XV^e).



Vin de Cahors : château Saint-Sernin de Parnac, le domaine Lagarrigue de Lamagdeleine et le domaine Dols à Bouziès.



Les produits régionaux : foie gras truffé, confit d'oie, gâteau aux noix...



Plages à Cahors et Saint-Cirq-Lapopie / Baignade possible dans la rivière (le Lot).

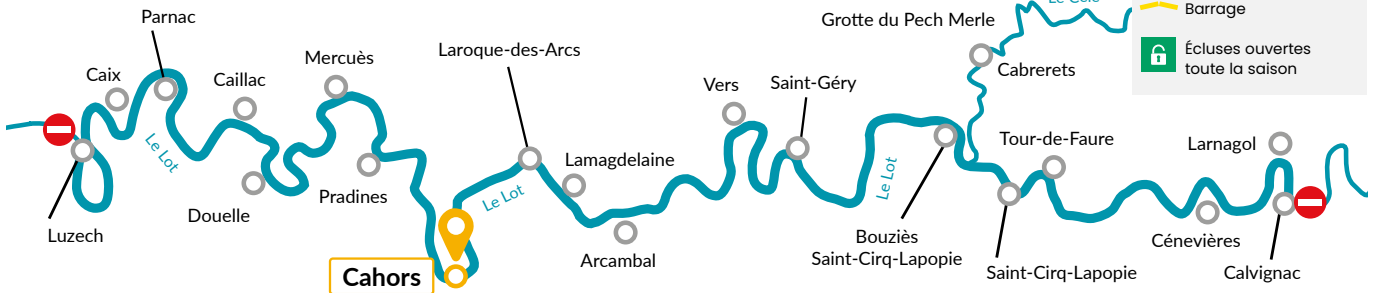

Cahors, le pont Valentré

L'AVIS DE NOS CLIENTS



→ Croisière en famille - QUATRO B
1 semaine du 30 juillet au 6 août 2023

Très bonne semaine

«Des vues extraordinaires, et de très belles photos réalisées. Merci à l'équipe de Cahors pour leur accueil et leurs conseils.»

Julien - Belcodène, France



Grotte de Pech Merle



Château de Cénévières

NOS PARCOURS PRÉFÉRÉS

Durée	Suggestions de croisière	Km	Écluses	Heures
Mini-Semaine	Cahors > St Cirq-Lapopie > Cahors	70	22	15h
1 Semaine	Cahors > Luzech > Larnagol > Cahors	148	34	30h

Retrouvez tous nos parcours sur Internet ou contactez-nous.

Attention : pour la navigation sur le Lot, expérience recommandée. Une formation et un suivi particuliers nous obligent à pratiquer un supplément de 80€ par bateau par séjour.

L'AVIS DE NOTRE EXPERT LOT

• Le Lot est dépaysant. C'est l'une des rivières les plus calmes et à l'écart du bruit et de l'agitation ambiante. Il n'y a pas besoin de beaucoup naviguer pour se retrouver au "bout du monde". Les paysages changent en permanence et on se laisse surprendre à tous les coups en sortant d'une courbe ou d'un chenal.

• Le meilleur spot pour se retrouver coupé du monde c'est l'île aux chiens, entre Saint-Géry et Bouziès, un endroit invisible sauf depuis l'eau. Il faut emprunter le bras mort à droite sur une centaine de mètres et là on est totalement coupé du monde, pas une maison, pas un fil électrique. Le calme, la détente ... Et voilà.

Sylvain et Alice - Responsables base de Cahors

AQUITAINE

La Baïse - Le Canal de Garonne



La possibilité de naviguer sur canal et rivière, des écluses automatiques peu nombreuses, les bastides et châteaux, la richesse gastronomique : Armagnac, magrets de canard, pruneaux d'Agen, vin de Buzet...



NOS COUPS DE CŒUR



NÉRAC : château Henri IV (XVI^e) / **VIANNE** : bastide fortifiée (XII^e) / **FLARAN** : abbaye cistercienne (XII^e) / **CONDOM** : cathédrale et cloître (XIV^e) sur le chemin de Compostelle / **MOISSAC** : abbaye et cloître (XII^e) sur le chemin de Compostelle / **AGEN** : pont canal (XIX^e) de 530 mètres.



Vins de Buzet : cave-coopérative à Buzet, château Frandat à Nérac... / Armagnac : maison Ryst-Dupeyron et musée de l'Armagnac à Condom... / Flocc de Gascogne : château de Cassaigne...



Nombreux restaurants gastronomiques, foie gras de canard : ferme de Lafitte à Montgaillard... / Pruneau d'Agen : ferme Roques à Montesquieu... / Melon de Nérac (sur les marchés) Fraise et tomate de Marmande (sur les marchés).



PISCINES : Lud'o Parc à Nérac, Aqualand à Agen, Condom et Moncrabeau / **PLAGES** : lacs de Damazan et de Fontet, plages aménagées et surveillées (en été).



PARCS D'ATTRACTIONS : Walygator à Agen, Agrip'Aventure (accrobranches) à Montech, le Monkey, complexe indoor multi-loisirs près d'Agen.

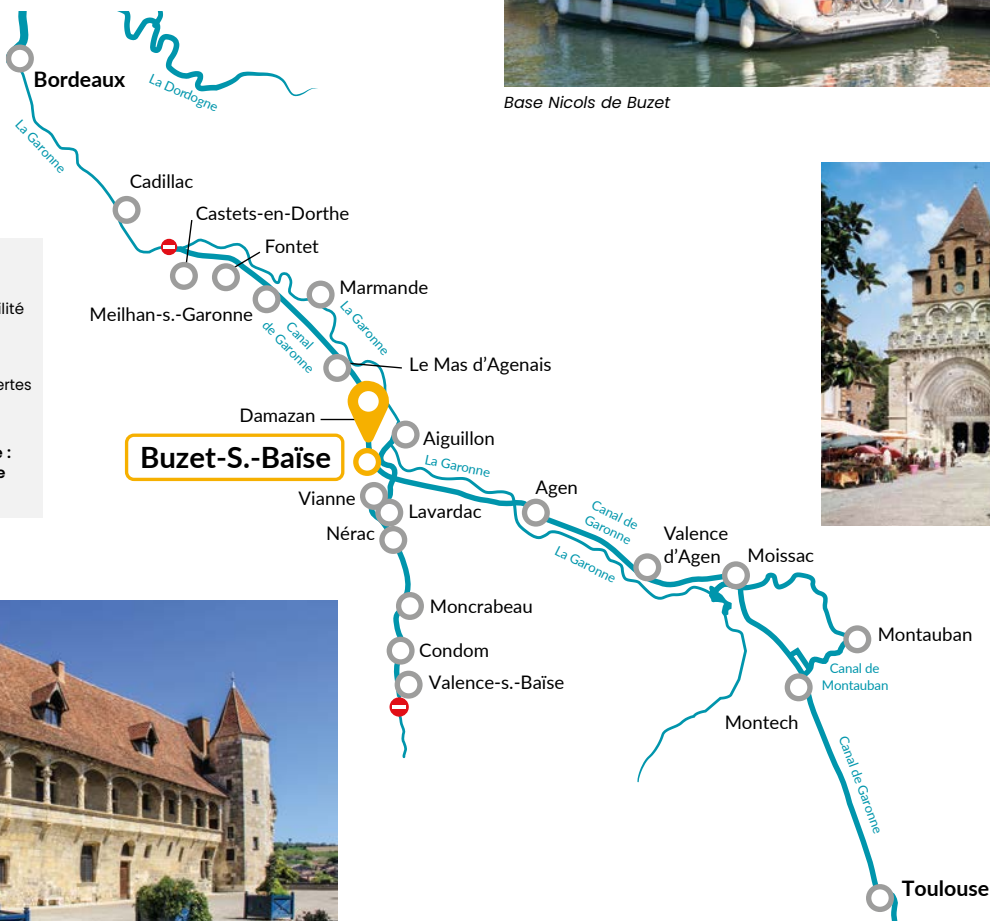

Nérac

NOS PARCOURS PRÉFÉRÉS

Durée	Suggestions de croisière	Km	Écluses	Heures
Mini-Semaine	Buzet > Fontet > Buzet	98	16	17h
1 Semaine	Buzet > Valence / Baïse > Buzet	112	40	28h

Attention : la navigation sur la rivière Baïse peut être soumise à des variations.

Retrouvez tous nos parcours sur Internet ou contactez-nous.

L'AVIS DE NOS CLIENTS



→ Croisière en famille - NICOLS 1010 du 12 au 14 mai 2023

Que du bonheur !

«Sortie entre 4 générations de femmes : grand-mère, mère, fille, petites-filles. Le permis bateau passé récemment m'a donné une sérénité pour barrer le bateau. Cette croisière n'a été que du bonheur ! »

Marina - Bayonne, France



Base Nicols de Buzet

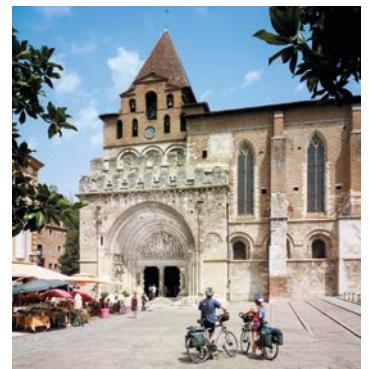

Moissac

L'AVIS DE NOTRE EXPERT AQUITAINE

• Venez découvrir une région peu connue et pleine de richesses. Venez chez nous pour notre patrimoine et notre gastronomie. Vous pouvez vivre l'expérience en couple comme entre amis ou avec votre famille. C'est un pays de cocagne où on vit bien, on mange bien et on partage bien !

• Il est nécessaire de prendre le risque de se perdre dans le coin pour mieux se retrouver. C'est une région de tant de bonnes choses. Il y a tant à découvrir qu'une seule croisière ne suffirait pas. Il y a autant d'humains sur Terre qu'on a de chaleur à donner dans le Lot-et-Garonne.

Sébastien - Responsable de la base de Buzet / Nicole - hôtesse d'accueil.

MIDI

Canal du Midi - Canal de la Robine -
Canal du Rhône à Sète



Un climat idéal toute l'année.
Vous naviguerez sur le canal
du Midi, classé patrimoine
mondial de l'Unesco.
Vous apprécierez la pêche,
les balades à vélo, la richesse
du patrimoine historique et
les plaisirs de la table.



NOS COUPS DE CŒUR

APPELLATIONS : Minervois, Corbières, Limoux, Coteaux du Languedoc, Saint-Chinian / **VENTENAC-EN-MINERVOIS :** musée du vin / **MARSEILLAN :** chais de Noilly Prat / Nombreuses caves et coopératives à Marseillette, Colombiers, Puichéric, Vias et Capestang.

PARCS D'ATTRACTION : parc aventures outdoor à Portiragnes et Europark indoor à Vias, Parc acrobatique O2 Aventure à Carcassonne / **PARCS ANIMALIERS :** parc australien à Carcassonne et réserve africaine du Sigean près de Port la Robine.

PLAN D'EAU : étang de Jouarres à Homs / **PISCINES :** Trèbes et Castelnaudary / **PLAGES :** Vias (1 km), Port-la-Nouvelle (2 km) Portiragnes, Port Cassafières et Agde (4 km)



Carcassonne

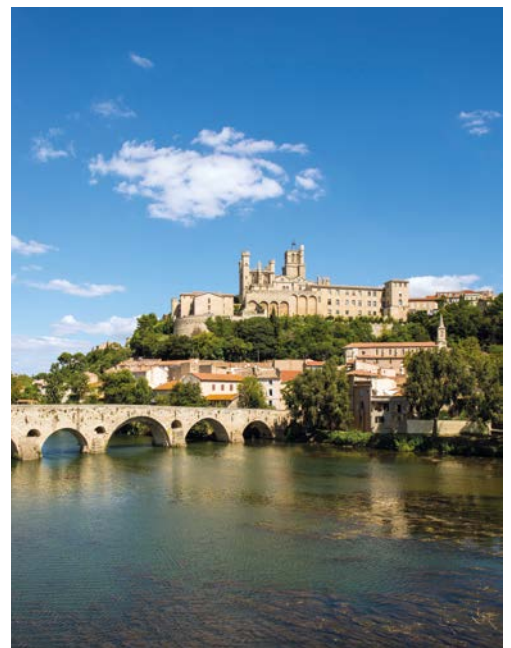

Béziers

NOS PARCOURS PRÉFÉRÉS

Durée	Suggestions de croisière	Km	Écluses	Heures
Week-end 2 jours	Le Somail > Fonsérannes > Le Somail	84	-	12h
1 Semaine	Le Somail > Carcassonne > Le Somail	124	54	33h
Mini-Semaine	Port-Lauragais > Toulouse > Port-Lauragais	90	28	22h
1 Semaine (Aller simple)	Port-Lauragais > Carcassonne > Le Somail	116	60	34h

Retrouvez tous nos parcours sur Internet ou contactez-nous.

L'AVIS DE NOS CLIENTS



➔ Weekend 3 jours en famille - SIXTO+ du 12 au 15 avril 2024

Weekend splendide !

«Le canal du midi est très agréable au printemps. Le canal est paisible, nous nous sommes bien ressourcés avec la nature. Le moteur du bateau est très silencieux, ce qui a permis d'apprécier le bruit de l'eau et du vent».

Joséphine - Paris, France

L'AVIS DE NOTRE EXPERT MIDI

• Mon coup de cœur en automne, c'est aller sur le canal de la Robine. Le soir, admirer le coucher du soleil parmi les arbres qui commencent à perdre leurs feuilles. Et le matin, sentir la chaleur douce se lever. C'est un endroit splendide, loin du monde et de l'agitation.

Didier, responsable de base au Somail

CAMARGUE

Canal du Rhône à Sète - Étang de Thau - Canal du Midi



Vous apprécierez la proximité de la Méditerranée pour prolonger vos vacances au bord de la mer. L'une des plus grandes réserves naturelles d'Europe, la gastronomie provençale, pas d'écluse.



Aigues-Mortes - Les salins

NOS COUPS DE CŒUR

- 
APELLATIONS : Costières de Nîmes, muscat de Frontignan, vin des Sables, Picpoul, bière de riz...
GALLICIAN : cave coopérative
AIGUES-MORTES : caveau « Les Remparts »
- 
CUISINE MÉDITERRANÉENNE, PRODUITS RÉGIONAUX : riz et sel de Camargue, huile d'Olive, fougasse d'Aigues-Mortes, asperge des sables, poissons et fruits de mer...
- 
GRAU DU ROI : Seaquarium ; mini golf ; parc d'attraction Babyland
AIGUES MORTES : parc d'attractions Les Petits Bouts, Train du Colorado (modelisme ferroviaire au 1/24^e), "Chasse au trésor des Templiers" dans la Cité
- 
 Flamants roses, chevaux et taureaux de Camargue...
 Sites d'observation : centre de découverte du Scamandre, site de la Marette / Manades à Aigues-Mortes

L'AVIS DE NOS CLIENTS



→ Une semaine en famille – CONFORT 1100
 Aller simple Bellegarde – Le Somail
 du 5 au 12 avril 2024

Des vacances, autrement

«Un excellent souvenir avec de belles découvertes et rencontres. Un nouveau voyage est déjà prévu pour l'année prochaine».

Bernard – Gruissan, France



Palavas-Les-Flots – Plage



Sète



NOS PARCOURS PRÉFÉRÉS

Durée	Suggestions de croisière	Km	Écluses	Heures
Week-end 2 jours	Bellegarde > Aigues-Mortes > Bellegarde	72	-	12h
1 Semaine (Aller simple)	Bellegarde > Etang de Thau > Le Somail	174	14	31h

Retrouvez tous nos parcours sur Internet ou contactez-nous.

L'AVIS DE NOTRE EXPERT CAMARGUE

• S'il n'y avait que 4 choses à voir dans la région, ce serait : Le port de Gallician, situé en plein cœur de la Camargue sauvage. Aigues-Mortes, cité médiévale dont le port est distant d'à peine 100 mètres. L'abbaye de Villeneuve les Maguelonne est un incontournable aussi ; et la mer n'est jamais loin pour qui a envie d'une baignade en eau salée, que ce soit à Palavas, à Carnon ou à Ville-neuve.

Sébastien, responsable de base à Bellegarde

VAL DE LOIRE / NIVERNAIS

Canal de Briare - Canal latéral à La Loire - Canal du Nivernais - L'Yonne



Entre collines et forêt, aux confins des plus grands crus ! Vous apprécierez la proximité de Paris (2h30), les produits artisanaux : poteries, émaux, porcelaine... Les plages en bord de Loire : La Charité / Loire, Saint-Satur, Nevers. A voir : Guédelon (chantier médiéval), les paysages tranquilles et sauvages, la gastronomie, la richesse architecturale de la Bourgogne.



Gastronomie locale

NOS COUPS DE CŒUR



BRIARE : musée de la mosaïque et des émaux / **NEVERS** : musée de la faïence, visite d'ateliers de faïenciers en activité / **LA CHARITÉ-SUR-LOIRE** : cité du livre, artisans calligraphes et enlumineurs / **GUÉDELON** : nombreux artisans au cœur du château médiéval



APPELLATIONS : Sancerre, Pouilly fumé, coteaux du Giennois
POUILLY-SUR-LOIRE : centre œnologique
SANCERRE : maison des vins avec espace scénographique, dégustation, boutique



PLAGES : à Châtillon-sur-Loire, Nevers-Plage en été et au pont-canal du Guétin
PISCINES : à Saint-Satur, à Nevers : piscine des bords de Loire + centre aquatique "Ilot Corail"



NOS PARCOURS PRÉFÉRÉS

Durée	Suggestions de croisière	Km	Écluses	Heures
Mini-Semaine	Plagny > Sancerre > Plagny	112	22	25h
1 Semaine	Plagny > Briare > Plagny	190	32	35h

Retrouvez tous nos parcours sur Internet ou contactez-nous.

L'AVIS DE NOS CLIENTS



→ 1 semaine entre amis – NICOLS 1170
du 13 au 20 avril 2024

A la découverte du canal Latéral à la Loire

«Une page d'histoire. Un très beau parcours sur le canal latéral à la Loire. Une équipe sympa et compétente à la base de Plagny ; des écluses faciles et des agents VNF à l'écoute et aussi très sympas».

Armand – Aspach Michelbach, France



La Charité-sur-Loire



Nevers - Le palais Ducal



Bec D'allier

L'AVIS DE NOTRE EXPERT VAL DE LOIRE

• Nos trois cours d'eau, canal latéral à la Loire, Canal de Briare et Canal du Nivernais, sont faciles à naviguer. Les habitués des rivières seront surpris de découvrir que sur un Canal, l'atout est de pouvoir s'amarrer partout où ils en ont envie, sur un ponton municipal comme en pleine nature. Mon conseil pour une croisière réussie : tout au long de la navigation, il faut aller doucement et garder l'œil ouvert comme seuls les enfants savent le faire. Une belle fleur, un arbre surprenant ou encore un tas de pierre peuvent révéler des trésors insoupçonnés qu'il serait dommage de manquer.

Florent, responsable de base à Plagny

BOURGOGNE

Canal de Bourgogne - Canal du Nivernais - L'Yonne



À 1h de Paris en TGV
(ou 2h en voiture),
découvrez la Bourgogne :
sa gastronomie et
ses vins mondialement
connus et la richesse de
son patrimoine culturel...

NOS COUPS DE CŒUR



VENAREY : muséoparc d'Alésia
MONTBARD : abbaye de Fontenay (Unesco)
BUFFON : forges de Buffon
ANCY LE FRANÇ ET TANLAY : châteaux renaissance
TONNERRE : Hôtel Dieu et Fosse Dionne
AUXERRE : tour de l'horloge, abbaye Saint-Germain et cathédrale Saint-Etienne...



APPELLATIONS : Chablis, Auxerrois, Tonnerrois, Crémant de Bourgogne / **FLAVIGNY-SUR-OZERAIN** : domaine Flavigny-Alésia / **TONNERRE** : visite de cave, dégustation et randonnées organisées par les viticulteurs / **CHABLIS** : domaine de Béru / **SAINT-BRIS-LE-VINEUX** : caves de Bailly-Lapierre



GOLF : au château de Tanlay (parcours 9 trous) et à Venarey (parcours 7 trous)



Produits gastronomiques



Alise-Sainte-Reine Muséoparc Alésia

NOS PARCOURS PRÉFÉRÉS

Durée	Suggestions de croisière	Km	Écluses	Heures
Mini-Semaine	Venarey > Ancy-le-Franc > Venarey	82	50	21h
1 Semaine	Venarey > Tanlay > Venarey	124	68	31h

Retrouvez tous nos parcours sur Internet ou contactez-nous.

L'AVIS DE NOS CLIENTS



➔ 1 semaine en famille – QUATTRO B du 13 au 20 avril 2024

Nos souvenirs :

«Une totale déconnexion, des rencontres sympathiques avec les éclusiers, les autres plaisanciers avec lesquels nous avons partagé le passage des écluses. Expériences à renouveler sur d'autres destinations».

Laurence – Saint-Laurent de Mûre, France



Ancy-le-Franc



Abbaye de Fontenay

L'AVIS DE NOTRE EXPERT BOURGOGNE

• Le Canal de Bourgogne est une bonne destination pour une toute première croisière. La navigation y est aisée. Et si vous avez besoin de calme et de repos, c'est l'endroit idéal : vous pouvez planter vos piquets et amarrer en pleine campagne. Ici, tout est vert et vallonné. En résumé, à Venarey : La nature vous attend !

Stéphane, responsable de base à Venarey

FRANCHE-COMTÉ / SAÔNE

La Saône - Canal du Rhône au Rhin - Canal de Bourgogne - Canal des Vosges



Un carrefour de rivières pour un choix exceptionnel de parcours : la vallée encaissée du Doubs ; la Saône naturelle et sauvage, avec peu d'écluses, rivière poissonneuse, paradis des pêcheurs ! Pour les fins gourmets, les fromages et les vins franc-comtois.



Grotte d'Osselle

NOS COUPS DE CŒUR



BESANÇON : citadelle Vauban
AUXONNE : château Louis XI
DOLE : maison natale de Pasteur et Collégiale Notre Dame
GRAY : basilique Notre Dame du XIX^e siècle
RAY-SUR-SAÔNE : château XVIII^e



DOLE : aquaparc et accrobranche
GRAY : base nautique avec piscine et toboggans
OSSELLE-PLAGE : plage de sable, baignade surveillée et toboggan
OSSELLE : grotte préhistorique
BESANÇON : jardin zoologique et Okidok (parc de loisirs indoor)
MONTBÉLIARD : pavillon des sciences du Près la Rose



Brochets, carpes, silures, brèmes, goujons...
 Pêche en rivière (Doubs, Saône) et en étangs (Osselle)



GOLFS : parcours 18 trous à Parcey (10 min de Dole),
 à Besançon et Epinal



Dole - Base Nicols



Gastronomie locale



Ray-sur-Saône

L'AVIS DE NOS CLIENTS



→ 1 semaine entre amis – SIXTO
 du 19 au 23 avril 2022

Entre amis sur la petite Saône :

«Une première expérience très réussie ! La navigation sur la Petite Saône est vraiment calme et très « nature ». Le passage des écluses devient vite un jeu en famille».

Jérôme, Caudebec-en-Caux, France

NOS PARCOURS PRÉFÉRÉS

Durée	Suggestions de croisière	Km	Écluses	Heures
Mini-Semaine	Dole > Verdun-sur-Le Doubs > Dole	124	22	24h
1 Semaine	Dole > Baume Les Dames > Dole	124	54	33h
Week-end 2 jours	Port-sur-Saône > Ray-sur-Saône > Port-sur-Saône	90	28	22h
1 Semaine (Aller simple)	Port-sur-Saône > Gray > Dole	116	60	34h

Retrouvez tous nos parcours sur Internet ou contactez-nous.

L'AVIS DE NOTRE EXPERT FRANCHE-COMTÉ

• Notre endroit préféré est un petit havre de paix : à Chemilly, à 45 minutes d'ici, se trouve un superbe château. Au pied de celui-ci, on trouve une petite halte fantastique, calme, reposante et en pleine verdure. L'endroit idéal pour un moment de détente et de repos, loin de tout et coupé du monde.

Valérie et José, gestionnaires de la base de Port-sur-Saône



Gray

ALSACE

Canal de la Marne au Rhin - Canal de la Sarre - La Moselle

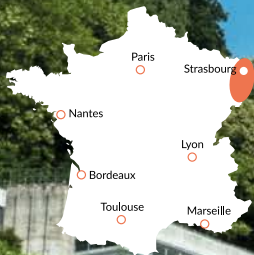

A découvrir : les délices de la table alsacienne ; les curiosités : l'ascenseur à bateaux (unique en France), les tunnels de Niderviller et d'Arzwiller ; l'artisanat local : porcelaine, souffleurs de verre, tailleurs de cristaux ; les plages et activités nautiques.



L'AVIS DE NOS CLIENTS

★★★★★ → 1 semaine en famille – CONFORT 1350 B du 7 au 14 avril 2022

Découvrez, rencontrez, relaxez-vous !

«Une navigation très agréable, de sympathiques rencontres dans les ports, des visites intéressantes notamment à Lutzelbourg pour les plus jeunes, et à Saverne au restaurant !»

Elle - Hampteau (Hotton), Belgique

NOS COUPS DE CŒUR



LÜTZELBOURG : cristallerie
PLAN INCLINÉ : atelier souffleurs de verre et cristallerie
SARREGUEMINES : faiencerie



SAVERNE : château des Rohan, château du Haut-Barr
ARZVILLER : le plan incliné, unique en France
SARREBOURG : vitrail de Chagall
NANCY : place Stanislas, palais des Ducs



Parc animalier du domaine de Sainte-Croix et "Nature de Cheval" à Altwiler / luge alpine au plan incliné / Parcs aquatiques à Saverne (Océanide) et Hochfelden (Atoo) / Plages et activités nautiques à Mittersheim et Gondrexange



GOLFS : parcours 18 trous à Nancy et Sarreguemines
27 trous à Strasbourg



Strasbourg - La Petite France

- Base Nicols
- Limite de navigabilité
- Permis nécessaire
- Bornes électriques
- Écluses fermées le 1^{er} mai



Saverne



Mittersheim

NOS PARCOURS PRÉFÉRÉS

Durée	Suggestions de croisière	Km	Écluses	Heures
Mini-Semaine	Saverne > Strasbourg > Saverne	92	40	22h
1 Semaine	Saverne > Mittersheim > Saverne	122	50	32h

Retrouvez tous nos parcours sur Internet ou contactez-nous.

◀ Arzviller - Plan Incliné

L'AVIS DE NOTRE EXPERT ALSACE

• *Le coin secret* : "Juste à proximité de la grande écluse de Réchicourt, côté droit, il y a une ancienne échelle d'écluses. Virez en sa direction, tout doucement pour que personne ne vous suive et pour ne pas effrayer les oiseaux. Vous arriverez à un petit coin en recul très sympa pour passer une soirée au calme. On peut s'amarrer en sauvage, faire un barbecue et passer une nuit, bercé par le bruit de l'eau et réveillé par le chant des oiseaux".

Cédric, responsable de la base de Saverne

ALLEMAGNE

MECKLEMBOURG & MÜRITZ



Harmonie d'eau et de verdure au cœur de l'Allemagne. C'est une région calme offrant de nombreuses possibilités de croisières sur le réseau des lacs que vous découvrirez ainsi que la richesse de la faune et de la flore.



NOS COUPS DE CŒUR



PLAU : tour du château fort
SCHWERIN : château et son jardin, place du marché avec ancienne halle du XVIII^e, maisons à colombage et à pignons de la fin du XVII^e
MALCHOW : moulin de la ville



PARC NATIONAL DE LA MÜRITZ : 322 km² de forêts, lac et marais ; plus grand lac d'Allemagne ; plus de 150 espèces d'oiseaux
WAREN : Müritzzeum aquarium
BÄRENWALD MÜRITZ : la forêt des ours



Baignade dans les eaux claires des lacs !



Mirow



Spécialité locale : les poissons fumés

L'AVIS DE NOS CLIENTS



➔ 1 semaine en famille – NICOLS 1010 du 11 au 18 août 2023

Des vacances formidables !

«Les lacs, la météo agréable, les jolies villes sur la route, le passage (un peu délicat au début) des écluses... Nous gardons un excellent souvenir de notre croisière en Allemagne !»

David - Vaucresson, France



Schwerin



L'AVIS DE NOTRE EXPERT ALLEMAGNE

- Schwerin est une ville magnifique avec un château de rêve. Le château est le siège du gouvernement du Mecklembourg. Tous les jours, une visite guidée est organisée à 11h30: le tarif est très raisonnable, et la visite en vaut la peine!
- Plau am See est une petite ville située directement sur les rives du lac de Plau. C'est une jolie petite ville ancienne, idéale pour flâner, manger et boire un café.
- Enfin notre 3^e coup de coeur est Malchow. c'est une ville insulaire située entre Plau am See et Waren. Sa situation est idéale, et son vieux centre vaut vraiment le détour.

Isabelle, gérante de la base de Lütz

NOS PARCOURS PRÉFÉRÉS

Durée	Suggestions de croisière	Km	Écluses	Heures
Week-end 3 jours	Lütz > Jabel > Lütz	84	8	8h30
1 Semaine	Lütz > Schwerin > Lütz	144	8	26h

Retrouvez tous nos parcours sur Internet ou contactez-nous.

HOLLANDE

Maas - Merwedekanaal - Vecht - Gouwe





La Hollande c'est dans l'esprit de tous, le pays des tulipes, des moulins... et du fromage ! Mais à bord de votre bateau Nicols, ce sont bien d'autres trésors qui vous attendent : villes et villages pittoresques, musées d'art et d'histoire, parc national classé zone Natura 2000, baignade en eau naturelle et bien sûr... les balades à vélo !



NOS COUPS DE CŒUR

 Parc national de Biesboch, zone Natura 2000
 Nombreuses réserves naturelles : Maasbommel, Mook-Plasmolen, Leukermeer

 **GOUDA** : église Sint-Jans, ville typique avec ses canaux
AMSTERDAM : musées d'art (Musée Van Gogh), musées d'histoire et de science, "quartier -rouge", maison d'Anne Frank
WOUDRICHEM : château fort médiéval de Loevestein (14^e s.)
HEUSDEN : citée fortifiée

 **SPÉCIALITÉS** : L'incontournable fromage de Gouda.
 Le "Bossche bol" : chou avec chantilly, spécialité de Bois-le-Duc, les "Stroopwafels" : gaufre; sans oublier les nombreuses bières hollandaises.

 Le vélo est roi ! De nombreux parcours sont disponibles dans tout le pays.



Gouda, marché traditionnel du fromage

 **Comptez 1 heure d'instructions à la navigation et 50€ à régler sur place.**

NOS PARCOURS PRÉFÉRÉS

Durée	Suggestions de croisière	Km	Écluses	Heures
Week-end 2 jours	Kerkdriel > Heusden > 'S-Hertogenbosch > Kerkdriel	65	2	8h30
1 Semaine (Aller simple)	Kerkdriel > Gouda > Amsterdam > Utrecht > Usselstein > Montfoort	244	8	25h30

Retrouvez tous nos parcours sur Internet ou contactez-nous.

L'AVIS DE NOTRE EXPERT HOLLANDE

Si vous venez faire une croisière en Hollande, ne manquez pas notre TOP 3 des sites à découvrir :

- La ville fortifiée de Heusden sur la Meuse
- La fête des tulipes 'Keukenhof' (mi-mars - mi-mai)
- Le Parc National de Biesboch (Réserve naturelle)

Gina et Dico, gérants de la base de Kerkdriel

L'AVIS DE NOS CLIENTS



➔ **Mini semaine en couple - Estivale DUO**
 du 23 au 27 avril 2024

Super expérience !

«Propriétaire très sympathique à Kerkdriel. Le port de la ville de Gorinchem était super. Super expérience en bateau.»

Thomas - Solingen, Allemagne



Heusden Cité fortifiée



MONTFOORT :

Aux Pays Bas, la flotte est disponible au départ de KERKDRIEL. De juin à mi-septembre, des croisières peuvent également être organisées depuis ou vers la base secondaire de «Montfoort». Pour toute croisière avec départ et/ou arrivée à Montfoort, un supplément de 200€ est demandé.



BELGIQUE

ALLEMAGNE

-  Base Nicols
-  Limite de navigabilité
-  Écluses ouvertes toute la saison

IRLANDE

Shannon-Erne



Ecrin de nature préservé et paradis des pêcheurs, explorez le Shannon, le plus long fleuve des îles Britanniques avec ses 220 km navigables ! L'absence totale de trafic commercial, le faible nombre d'écluses et les petits villages pittoresques vous invitent à ralentir et à vivre au fil de l'eau, le temps d'une croisière...

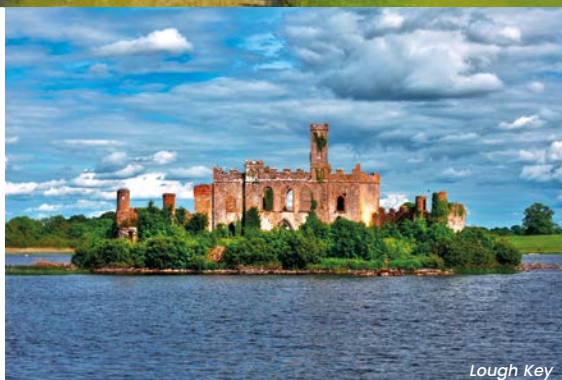

Lough Key

NOS COUPS DE CŒUR



ENNISKILLEN : Château du XV^e siècle
CLONMACNOISE : Monastère du VI^e siècle
ATHLONE : Eglise de Saint Pierre et Saint Paul XX^e siècle
PORTUMNA : Château Renaissance du XVII^e siècle



ATHLONE
BOYLE
ENNISKILLEN



Parc forestier de **LOUGH* KEY**
LOUGH* DERG
 (*Lough = Lac)



République d'Irlande : pêche à la ligne sans aucun permis sur le Shannon (sauf saumon et truite)
Irlande du Nord : permis requis pour tout type de pêche



Base Nicols

Limite de navigabilité

Écluses ouvertes toute la saison

NB – Au départ de Bellanaleck, vous naviguerez sur de vastes lacs. Les kilomètres* parcourus au fil de votre croisière peuvent donc varier en fonction du circuit choisi.

L'AVIS DE NOS CLIENTS



➔ 1 semaine en famille – Estivale SIXTO du 15 au 22 juin 2024

Une semaine fantastique !

«J'ai passé une semaine fantastique à bord du Sixto. Nous étions un groupe de 5 + 2 chiens. Le bateau est très spacieux, confortable et très généreux pour le stockage, sans être trop grand à conduire. Nous avons voyagé de Lough Key à Athlone. Le temps était beau, les paysages spectaculaires. Des vacances inoubliables ! Merci à l'équipe de Carrick-on-Shannon.»

William & Lydia



Clonmacnoise



Pub Irlandais



Campagne irlandaise

NOS PARCOURS PRÉFÉRÉS

Durée	Suggestions de croisière	Km	Écluses	Heures
Mini Semaine	(Erne) Bellanaleck > Belleek > Crom Castle > Bellanaleck	-	-	16h
1 Semaine	(Erne) Bellanaleck > Enniskillen > Belleek > Ballyconnell > Bellanaleck	-	-	20h
1 Semaine	(Shannon) Carrick > Athlone > Carrick	176	6	22h
1 Semaine (Aller simple)	(Shannon) Carrick > Banagher	140	6	20h

Retrouvez tous nos parcours sur Internet ou contactez-nous.

L'AVIS DE NOTRE EXPERT IRLANDE

• L'Irlande est bien connue pour la gentillesse de ses habitants et vous serez toujours chaleureusement accueilli où que vous alliez. Il y a des paysages à couper le souffle à chaque coin de rue et une attitude détendue et décontractée face à la vie. Il y a aussi beaucoup à faire le long de la rivière, que vous vous intéressiez à l'histoire et au patrimoine, à la pêche, la marche ou encore au golf.

Andrew et Wendy, responsables de la base en Irlande

HONGRIE

Bodrog - Tisza



Naviguez sur les rivières sauvages de la Hongrie ! Deux bases de départ vous sont proposées : Kisköre au Sud, pour naviguer entre lac et parcs nationaux ; ou Tokaj au Nord, au cœur d'une région viticole mondialement connue...



NOS COUPS DE CŒUR



Vignoble historique de la région de Tokaj-Hegyalja (inscrit au Patrimoine Mondial de l'Unesco depuis 2002), vignobles de Bodrogkeresztúr, Sárospatak, Herceghút et Sátoraljaújhely



Possibilités de baignade à Kisköre, Abádszalók, Tiszafüred, Sarud et Poroszló. Baignade autorisée dans la rivière.



Parc National de Hortobágy – la Puszta (inscrit au patrimoine Mondial de l'Unesco), parc protégé de Bodrogzug-Tokaj, éco-centre et aquarium géant de Poroszló



TOKAJ : ses caves classées Patrimoine de l'Unesco,
SÁROSPATAK : château fort de Sárospatak (XV^e – XVI^e siècle),
TISZADOB : château Andrassy,
SZABOLCS : Eglise protestante du 11^e siècle



Tokaj – Son Vignoble

- Base Nicols
- Limite de navigabilité
- Écluses
- Écluses ouvertes toute la saison



NOS PARCOURS PRÉFÉRÉS

Durée	Suggestions de croisière	Km	Écluses	Heures
Week-end 2 jours	Kisköre > Tiszafüred > Kisköre	60	0	8h
1 Semaine (Aller simple)	Kisköre > Tokaj	256	1	31h00
Week-end 2 jours	Tokaj > Sárospatak > Tokaj	74	0	9h
1 Semaine	Tokaj > Sátoraljaújhely > Dombrád > Tokaj	250	0	31h

Retrouvez tous nos parcours sur Internet ou contactez-nous.

L'AVIS DE NOS CLIENTS



→ Une semaine entre amis – QUATTRO B du 18 au 25 juillet 2020

A la découverte de la Hongrie

«Nous avons embarqué à bord d'un Quattro B depuis la petite ville de Tokaj, connue pour ses vins de renommée internationale. La région est magnifique et présente un paysage parsemé de vignes et vallées, de petites chaînes de montagnes»

Gerhard – Graz, Autriche



Caves typiques de Tokaj

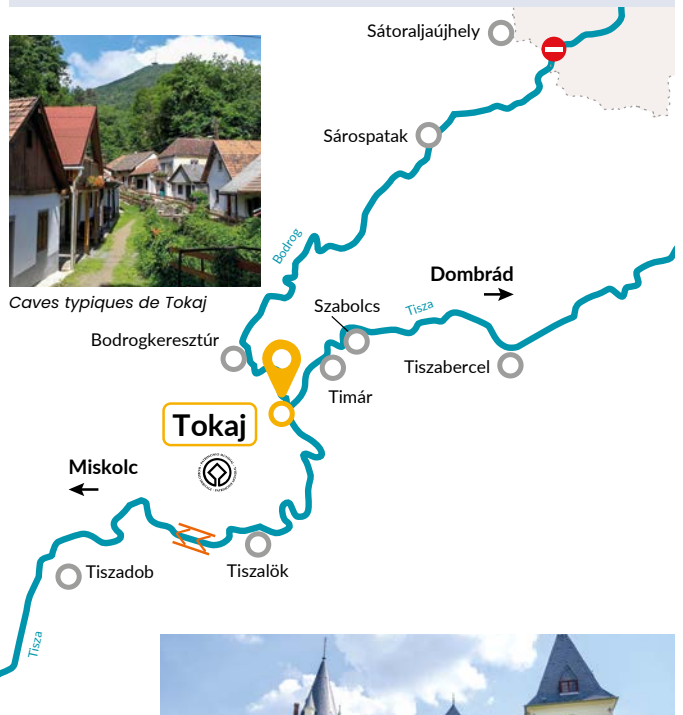

Tiszadob – Château D'Andrassy



Sarud

L'AVIS DE NOTRE EXPERT HONGRIE

• Si vous choisissez le lac Tisza, vous pourrez passer vos vacances dans un environnement naturel préservé. Vous pouvez vous éloigner du monde ou si vous voulez vivre une aventure passionnante, une expérience gastronomique ou simplement aller à la plage, vous pouvez choisir l'une des marinas. Depuis notre base à Tokaj, vous pourrez déguster sur place les vins de Tokaj mondialement connus.

Lajos – Responsable base de Tokaj et Kisköre

PORTUGAL

Lago Alqueva



Sur les eaux du plus grand lac d'Europe ! Vous succomberez au soleil présent toute l'année, aux baignades, en eau propre et chaude, à la pêche (perche noire, carpe...). De nombreuses activités vous attendent sur place : balades en VTT, en quad... découvrez la richesse de la faune et la flore, le patrimoine touristique : village fortifié, patrimoine archéologique, artisanat (poterie), la cuisine traditionnelle régionale et le restaurant panoramique sur le port.



Lago Alqueva

NOS COUPS DE CŒUR



MOURÃO : château et fortifications du XIII^e
MONSARAZ : cité fortifiée
LUZ : village englouti et reconstruit, musée



Baignade et plongée dans les eaux du lac, loisirs nautiques, plages ombragées et surveillées à Amieira, Mourão, Monsaraz, Alqueva et Miralago.



Black bass, sandres, brochets, barbeaux comizo...
 Pêche au leurre au coup, rockfishing...

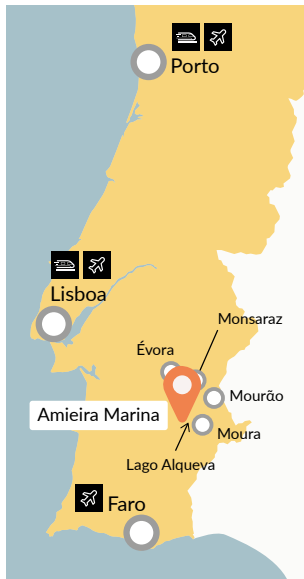

Solutions de transfert aéroport Lisbonne ou Faro jusqu'à Amieira par location de voiture (nous consulter)

Juromenha



Alandroal village typique

Amieira Marina

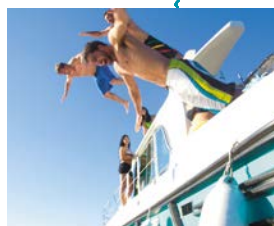

Températures relevées à Alqueva

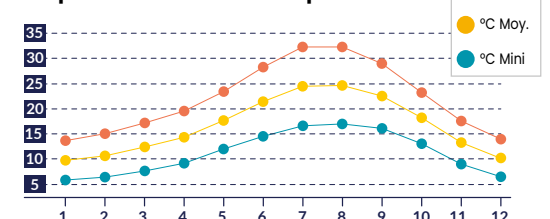

NOS PARCOURS PRÉFÉRÉS

Durée	Suggestions de croisière	Km	Écluses	Heures
Mini Semaine	Amieira > Monsaraz > Amieira	163	0	18h
1 Semaine	Amieira > Juromenha > Amieira	278	1	30h

Retrouvez tous nos parcours sur Internet ou contactez-nous.

Tous nos bateaux disposent d'équipements spécifiques : prise de quai, WC électriques, sondeurs, GPS, écran / DVD, panneaux solaires. A louer sur place : bicyclettes, canoës, kayaks...

L'AVIS DE NOS CLIENTS



→ 4 jours - Estivale DUO
 1 adulte et 1 adolescent de 16 ans

Super expérience !

«Nous avons adoré l'expérience d'amarrer le bateau en plein milieu du lac, attachés à une bouée ! la baignade au milieu du lac peut ensuite commencer. Quoi de plus amusant pour un adolescent que de sauter du bateau dans l'eau quand il fait 33°C ?»

Guido - Clisson, France

L'AVIS DE NOTRE EXPERT PORTUGAL

S'il ne fallait retenir que 3 choses à faire durant sa croisière fluviale au Portugal, ce serait :

- Aller observer les étoiles à Campinho (site classé «destination Starlight»),
- Visiter le musée de Luz, village englouti par les eaux du Grande Lago après la construction du barrage d'Alqueva, et reconstruit sur les rives du lac,
- Et, expérience inédite et surprenante, se rendre sur l'île dorée à Monsaraz pour y prendre un bain de boue !

Tiago, base d'Amieira

LA FLOTTE NICOLS

Pour réussir votre croisière, choisissez la vedette qui vous convient, parmi nos 5 gammes : Fly, Estivale, Confort, Sedan ou Riviera. Retrouvez toutes les informations nécessaires pour effectuer votre sélection dans notre cahier "la flotte Nicols" (pages 44 à 58)



BIEN CHOISIR VOTRE BATEAU :



Vérifiez la capacité d'accueil de votre vedette.

Exemple : un bateau décrit comme étant un 4/6 est un bateau qui offre 4 couchages en cabines + 2 couchages dans le salon.

Confort et équipement















CONFORT :

Pour vous aider à repérer le niveau de confort de ses bateaux, NICOLS a mis en place un critère de notation de 1 à 5 «Macarons».

EQUIPEMENTS :

Légende des équipements principaux présents sur les bateaux Nicols :

	Chauffage		Taud de soleil / Bimini		TV avec antenne satellite		Lave-vaisselle
	Micro-ondes		Climatisation		WC électrique		Écran DVD
	Propulseur d'étrave		Climatisation sur prise de quai		Double poste de pilotage		Prise de quai 220 V à bord

UN CONFORT COMME À LA MAISON



Nos vedettes présentent un vaste séjour avec le plus souvent une **vue panoramique à 360°**. La cuisine équipée "comme à la maison" vous offre : **grand frigo 220 litres avec bloc congélation***, plaque de cuisson, four / gril selon modèle*, large plan de travail et nombreux rangements. La vaisselle est fournie de même que la literie (draps, couvertures, couettes), les terrasses sont équipées de salon de jardin avec taud de soleil coulissant ou parasol selon modèle...

*Frigo 220l sauf sur : gamme Riviera, N800 et Primo. Four : sauf N800.

Un quart de la Flotte NICOLS est équipée d'un système de climatisation, pour vous assurer une croisière 100% confort, même en été.

LA SÉCURITÉ ASSURÉE

Pour faciliter les déplacements de l'arrière à l'avant du bateau, tous nos passavants présentent une surface anti-dérapante, **une main courante + un balcon double filière*** dont la hauteur est de 60 cm (critère sécurité imposé par la législation aux bateaux fabriqués en France).

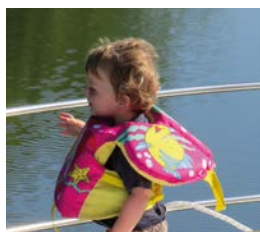

La terrasse arrière des gammes Sedan, Estivale et Fly est de plain-pied avec le séjour, aucune marche pour entrer et sortir du bateau ; et la terrasse avant des Confort est accessible via un couloir moulé dans la coque avoisinant 1 mètre de haut, pour un maximum de sécurité. Tous ces critères font des bateaux NICOLS **des vedettes sécurisées** particulièrement recommandées **pour les équipages comportant des enfants ou des personnes à mobilité réduite**.

sauf N800 et Primo



GAMME FLY

Avec la gamme Fly, Nicols vous invite à prendre de la hauteur.



OctoFly C

POINTS FORTS

- Pont supérieur avec plancha / espace déjeuner
- Bimini et matelas de pont
- Terrasse arrière couverte
- Salle de bain privée pour chaque cabine



Espace Déjeuner

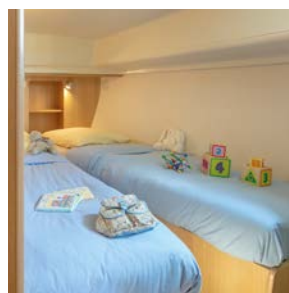

Cabine



Bimini & matelas

LA GAMME FLY est la dernière série issue du chantier Nicols Yacht. Ses unités, de 12,95 à 14,95 mètres de long, restent faciles à piloter grâce à leur double propulseur d'étrave (poupe et proue).

Les bateaux de la gamme Fly offrent le meilleur confort existant sur le marché du tourisme fluvial : grand frigo, plaque de cuisson et four, télévision avec antenne satellite, radio/CD/MP3, prise de quai 220 V ; la version « C » dispose également d'un groupe électrogène pour bénéficier du 220 V même en navigation, sans oublier la **climatisation**, bien appréciée en période estivale !

Les bateaux disposent d'une terrasse arrière couverte avec salon de jardin et d'un accès au pont supérieur avec : **espace déjeuner + cuisine extérieure** (évier, plancha) à l'ombre sous votre **bimini**, un deuxième poste de pilotage extérieur et deux **matelas de pont** pour des séances de farniente au grand air...

N'attendez plus pour larguer les amarres à bord de ces bateaux habitables sans permis, aux caractéristiques hors du commun !





Pont supérieur avec matelas de pont



Pont supérieur avec plancha / espace déjeuner









Séjour et cuisine équipée



Terrasse arrière couverte

	Quattro® Fly C Quattro® Fly C GREEN	Sixto® Fly C	Octo® Fly	Octo® Fly C	Octo® Fly 12
Capacité maximum	6 personnes	8 personnes	10 personnes		12 personnes
Capacité recommandée	6 adultes	4 adultes	8 adultes		8 adultes / 2 enfants
Longueur / Largeur	12,95 x 3,85 m	14,95 x 3,85 m		14,95 x 3,85 m	
AMENAGEMENT					
Nombre de cabines	2 + séjour	3 + séjour		4 + séjour	
Lits doubles (140 x 190 cm)	2 + séjour	2 + séjour		4 + séjour	
Lits doubles (160 x 200 cm)	-	1		-	
Lits simples (70 x 190 cm)	4 possibles	4 possibles	8 possibles		10 possibles
Salle de bain / WC électriques	2	3	4		2
Surface séjour	11 m ²	11 m ²		11 m ²	
EQUIPEMENTS CUISINE					
Frigo 200 L (bloc congélation)	●	●	●	●	●
Réchaud 4 feux	●	●	●	●	●
Four	●	●	●	●	●
Lave-vaisselle	●	●	-	●	-
Micro-ondes	●	●	●	●	●
Cafetière électrique type « Senseo »	●	●	●	●	●
AUTRES EQUIPEMENTS INTERIEURS					
Climatisation	●	●	-	●	-
Chauffage	●	●	●	●	●
Radio, CD, MP3	●	●	●	●	●
Ecran DVD	●	●	●	●	-
TV avec antenne satellite	●	●	●	●	TV connectée
Coffre-fort	●	●	●	●	●
Prise de quai 220 V à bord	●	●	●	●	●
AUTRES EQUIPEMENTS EXTERIEURS					
Salon de jardin	●	●	●	●	●
Taud de soleil	●	●	●	●	●
Bimini	●	●	●	●	●
Echelle de bain	●	●	●	●	●
Douchette extérieure	●	●	●	●	●
Plancha gaz	●	●	●	●	●
Bains de soleil	●	●	●	●	●
Double pilotage	●	●	●	●	●
Double propulseur d'étrave (poupe et proue)	●	●	●	●	●
Capacité eau	600 L	1050 L	1050 L	1050 L	1050 L
Capacité gasoil	375 L (Fly C)	375 L	375 L	375 L	375 L
Propulsion électrique	Fly C Green	-	-	-	-

 4/6 Confort et équipement     

Quattro Fly C / Fly C Green







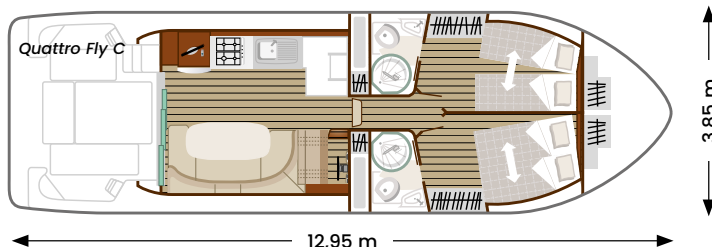

Conseillé pour 2 couples ou 1 couple et 2 enfants

- 2 cabines + séjour convertible
- 2 douches / 2 WC électriques
- Sur le fly : espace déjeuner / cuisine extérieure



Comme le Sixto® Green, le Quattro Fly C Green est un bateau fluvial à propulsion électrique totalement silencieux, «zéro émission», non polluant et respectueux de l'environnement !



 6/8 Confort et équipement     







Sixto Fly C

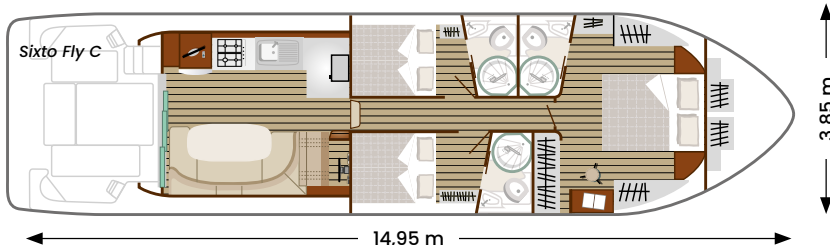

Conseillé pour 3 couples ou 2 couples et 2 enfants

- 3 cabines + séjour convertible
- 3 douches / 3 WC électriques
- Sur le fly : espace déjeuner / cuisine extérieure



 8/10 Confort et équipement     

Octo Fly









Octo Fly C

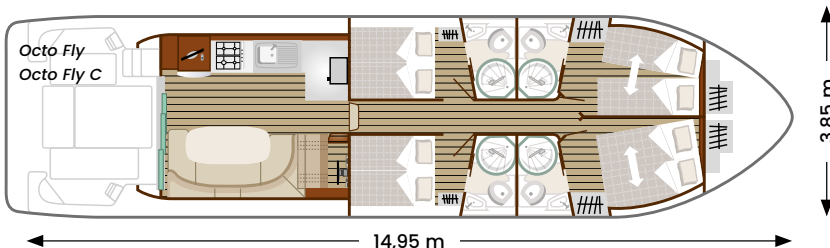

Conseillé pour 4 couples ou 2 couples et 4 enfants

- 4 cabines + séjour convertible
- 4 douches / 4 WC électriques
- Sur le fly : espace déjeuner / cuisine extérieure



 10/12 Confort et équipement     

Octo Fly 12



Conseillé pour 4 couples ou 2 couples et 6 enfants

- 4 cabines + séjour convertible
- 2 douches / 2 WC électriques
- Sur le fly : espace déjeuner / cuisine extérieure

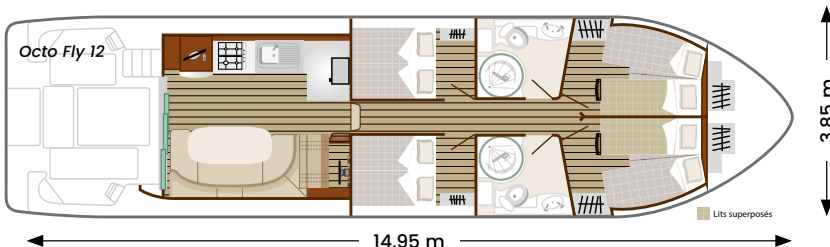

Détails complets en page 47

GAMME ESTIVALE



Quattro

POINTS FORTS

- Une gamme aux équipements complets
- Double pilotage
- Très bel espace de vie : séjour et terrasse de plain-pied
- Montée à bord par portillons arrière et latéraux
- 2 à 10 personnes



Double pilotage









Terrasse arrière



Cuisine Sixto Prestige / C

	Duo	Quattro Quattro B / B+	Quattro S	Sixto Prestige C	Sixto Sixto + Sixto Green	Octo
Capacité maximum	4 personnes	6 personnes		4 personnes	8 personnes	10 personnes
Capacité recommandée	2 adultes	4 adultes		4 adultes	6 adultes	8 adultes
Longueur / Largeur	8,85 x 3,40 m	10,85 x 3,80 m		13,50 x 3,80 m		
AMENAGEMENT						
Nombre de cabines	1 + séjour	2 + séjour		2 + séjour	3 + séjour	4 + séjour
Lits doubles (140 x 190 cm)	1 + 1 séjour	2 + 1 séjour		2 + 1 séjour	3 + 1 séjour	4 + 1 séjour
Lits doubles (160 x 200 cm)	-	-		1	-	-
Lits simples (70 x 190 cm)	-	4 possibles		2 possibles	2 possibles	8 possibles
Salle de bain / WC électriques	1	2	1	2	2 (3 Sixto +)	2
Surface séjour	8 m ²	9 m ²		11 m ²	11 m ²	11 m ²
EQUIPEMENTS CUISINE						
Frigo 220 L (bloc congélation)	●	●	●	(195 L)	●	●
Réchaud 4 feux	(2 feux)	●	●	●	●	●
Four	(Gril)	●	●	●	●	●
Lave-vaisselle	-	-	-	●	-	-
Micro-ondes	-	-	-	●	-	-
Cafetière électrique type « Senseo »	-	-	-	●	-	-
AUTRES EQUIPEMENTS INTERIEURS						
Climatisation	-	-	-	●	-	-
Climatisation de quai	-	(Quattro B+)	●	-	(Sixto +)	-
Chauffage	●	●	●	●	●	●
Radio, CD, MP3	●	●	●	●	●	●
Ecran DVD	●	●	●	●	●	●
TV avec antenne satellite	-	-	-	(1 salon + 1 cabine)	-	-
Coffre-fort	-	-	-	●	-	-
Prise de quai 220 V à bord	●	●	●	●	●	●
AUTRES EQUIPEMENTS EXTERIEURS						
Salon de jardin	●	●	●	●	●	●
Taud de soleil	●	●	●	●	●	●
Bimini	-	(Quattro B+)	●	●	(Sixto +)	-
Echelle de bain	●	●	●	●	●	●
Douchette extérieure	●	●	●	●	●	●
Double pilotage	●	●	●	●	●	●
Propulseur d'étrave	-	(Quattro B / B+)	●	●	●	●
Capacité eau	750 L	750 L	750 L	1050 L	1150 L	1150 L
Capacité gasoil	270 L	270 L	270 L	270 L	270 L	270 L
Propulsion électrique	-	-	-	-	Sixto Green	-

 2/4 Confort et équipement     





Duo

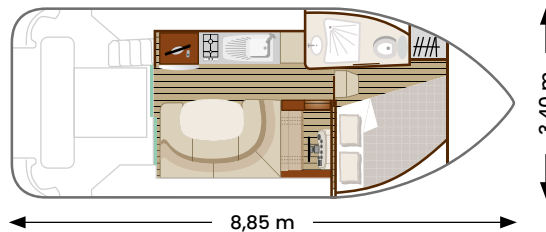

Conseillé pour 2 adultes







- 1 cabine + séjour convertible
- 1 douche / 1 WC électrique



 4/6 Confort et équipement     







Quattro



 4/6 Confort et équipement     

Quattro B



 4/6 Confort et équipement     







Quattro B+

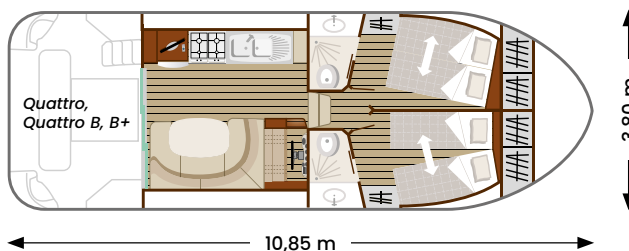

Conseillé pour 2 couples ou 1 couple et 2 enfants

- 2 cabines + séjour convertible
- 2 douches / 2 WC électriques



 4/6 Confort et équipement     







Quattro S

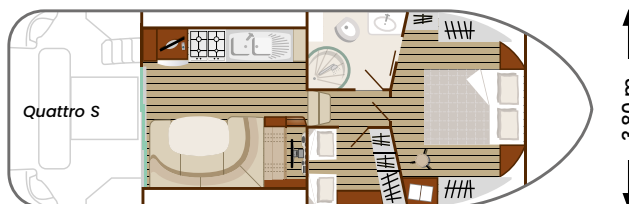

Conseillé pour 2 couples ou 1 couple et 2 enfants

- 2 cabines + séjour convertible
- 1 douche / 1 WC électrique



 4/6 Confort et équipement     

Sixto Prestige C



Conseillé pour 2 couples ou 1 couple et 2 enfants

- 2 cabines + séjour convertible
- 1 dressing
- 2 douches / 2 WC électriques

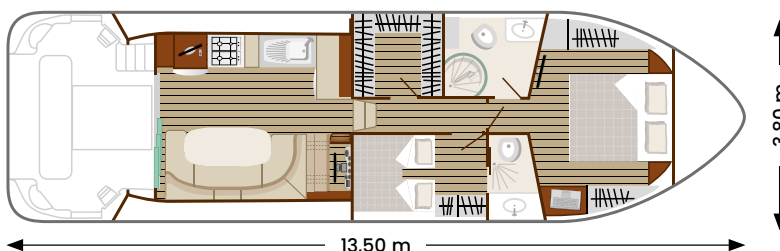

Détails complets en page 49

 6/8 Confort et équipement

Sixto Green



Nicols est le **1^{er} constructeur-loueur en EUROPE** à avoir lancé un bateau fluvial à **propulsion 100% électrique totalement silencieux. Le Sixto[®] Green est un bateau «zéro émission»**, non polluant et respectueux de l'environnement* !

Conseillé pour 3 couples ou 2 couples et 2 enfants

- 3 cabines + séjour convertible
- 2 douches / 2 WC électriques



Borne de recharge VNF**

**Borne de recharge VNF réservée exclusivement aux bateaux électriques.

*100% de l'énergie électrique fournie par EDF sur les bornes de recharge est garantie d'origine renouvelable (source VNF).



Exclusivité Nicols

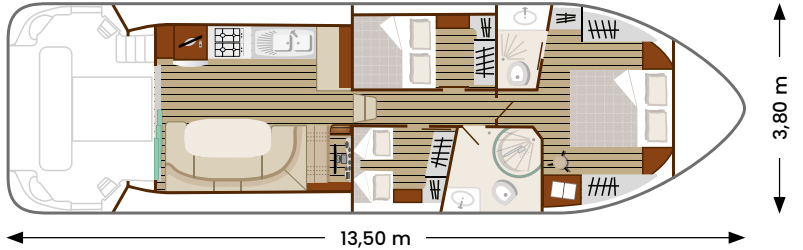

Grâce à ses batteries au lithium-ion, à recharge rapide, **2 heures suffisent** en journée pour refaire le plein d'énergie. Vous bénéficiez d'une **autonomie de 6 à 8 heures**, soit entre 1 jour et 1 jour et demi de navigation. Les bornes de recharges rapides implantées par VNF tout le long de la voie d'eau, en moyenne **tous les 11 km**, vous permettent de vous arrêter où vous voulez, quand vous voulez, en toute liberté !

NB : Détails des parcours en page 33 (région Alsace).

 6/8 Confort et équipement

Sixto



Conseillé pour 3 couples ou 2 couples et 2 enfants

- 3 cabines + séjour convertible
- 2 douches / 2 WC électriques

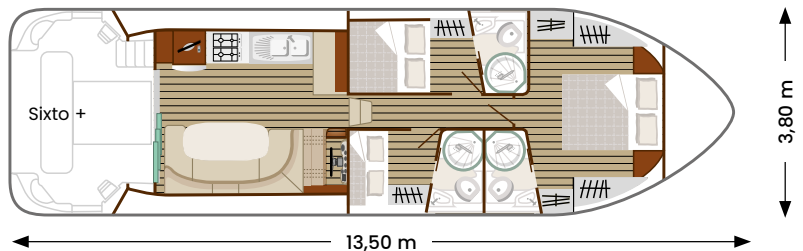
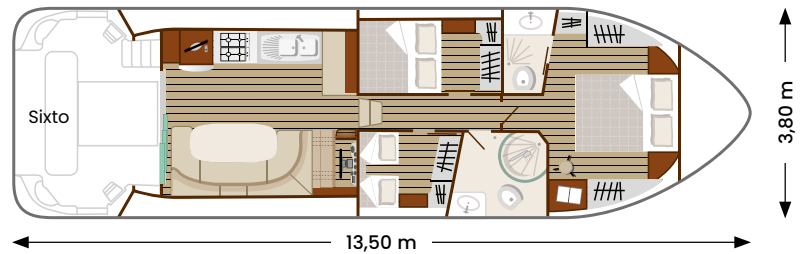

 6/8 Confort et équipement

Sixto +



Conseillé pour 3 couples

- 3 cabines + séjour convertible
- 3 douches / 3 WC électriques



 8/10 Confort et équipement

Octo



Conseillé pour 4 couples ou 2 couples et 4 enfants

- 4 cabines + séjour convertible
- 2 douches / 2 WC électriques

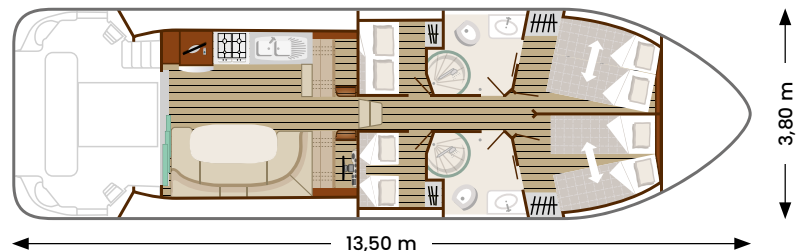

Détails complets en page 49

GAMME CONFORT

CONFORT 1350 - 4/6

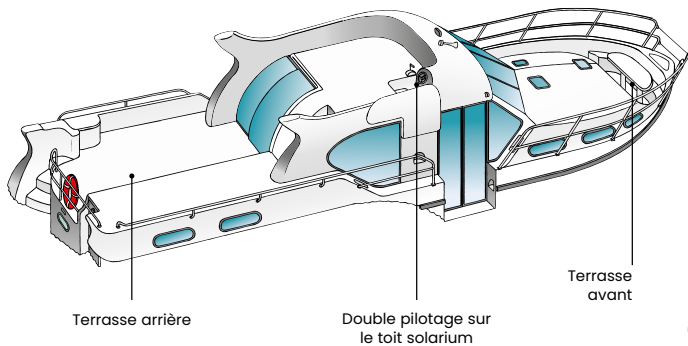

Terrasse arrière

Double pilotage sur le toit solarium

Terrasse avant

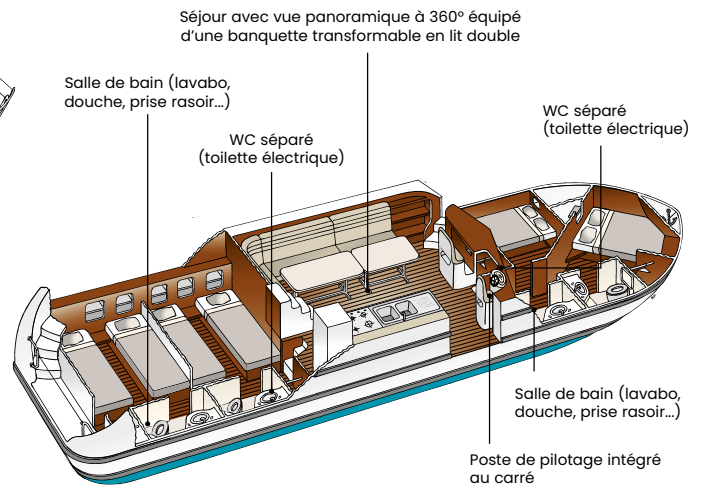

Séjour avec vue panoramique à 360° équipé d'une banquette transformable en lit double

Salle de bain (lavabo, douche, prise rasoir...)

WC séparé (toilette électrique)

WC séparé (toilette électrique)

Salle de bain (lavabo, douche, prise rasoir...)

Poste de pilotage intégré au carré

POINTS FORTS

- Salle de bain privée pour chaque cabine
- Idéal pour les couples
- Terrasses avant et arrière
- 2 à 10 personnes



Terrasse avant



Séjour Confort 1100



Cabine Confort 1350 / B

	Confort 900 DP	Confort 1100	Confort 1350 / Confort 1350 B
Capacité maximum	7 personnes	9 personnes	10 personnes
Capacité recommandée	4 adultes / 1 enfant	6 adultes / 1 enfant	8 adultes
Longueur / Largeur	8,85 x 3,40 m	11,10 x 3,40 m	13,50 x 3,80 m
AMENAGEMENTS			
Nombre de cabines	2 + séjour	3 + séjour	4 + séjour
Lits doubles (140 x 190 cm)	2 + 1 séjour	3 + 1 séjour	1 séjour + 2 fixes 2 modulables en 4 lits simples
Lits simples (70 x 190 cm)	1	1	4 possibles
Salle de bain / WC électriques	2	3	4
Surface séjour	9 m ²	10 m ²	14 m ²
EQUIPEMENTS CUISINE			
Frigo 220 L (bloc congélation)	●	●	●
Réchaud 2 feux	●	●	-
Réchaud 4 feux	-	-	●
Four	● (Gril)	●	●
AUTRES EQUIPEMENTS INTERIEURS			
Chauffage	●	●	●
Radio, CD, MP3	●	●	●
Prise de quai 220 V à bord	●	●	●
AUTRES EQUIPEMENTS EXTERIEURS			
Salon de jardin	● (gratuit, sur demande)	● (gratuit, sur demande)	●
Echelle de bain	●	●	●
Double pilotage	●	●	●
Propulseur d'étrave	-	-	C1350 : - C1350 B : ●
Capacité eau	800 L	1200 L	1400 L
Capacité gasoil	300 L	300 L	500 L

5/7 Confort et équipement

Confort 900 DP



Conseillé pour 2 couples

- 2 cabines + séjour convertible
- 2 douches / 2 WC électriques

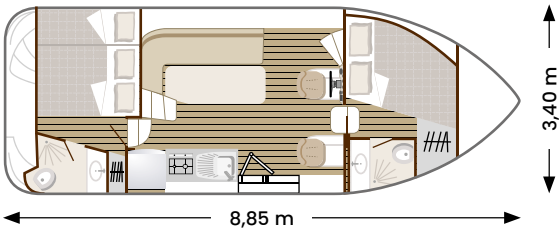

7/9 Confort et équipement

Confort 1100



Conseillé pour 3 couples

- 3 cabines + séjour convertible
- 3 douches / 3 WC électriques

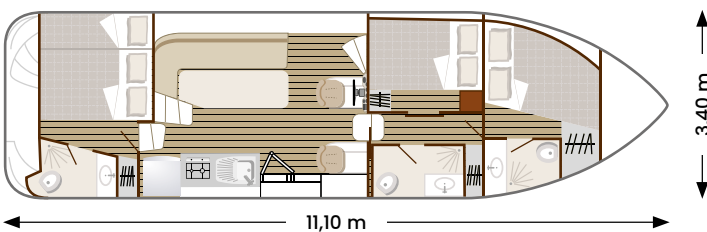

8/10 Confort et équipement

Confort 1350



8/10 Confort et équipement

Confort 1350 B



Conseillé pour 4 couples

- 4 cabines + séjour convertible
- 4 douches / 4 WC électriques

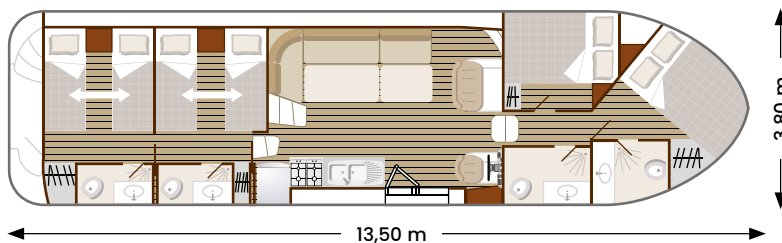

GAMME SEDAN

SEDAN N1170 -  8/10

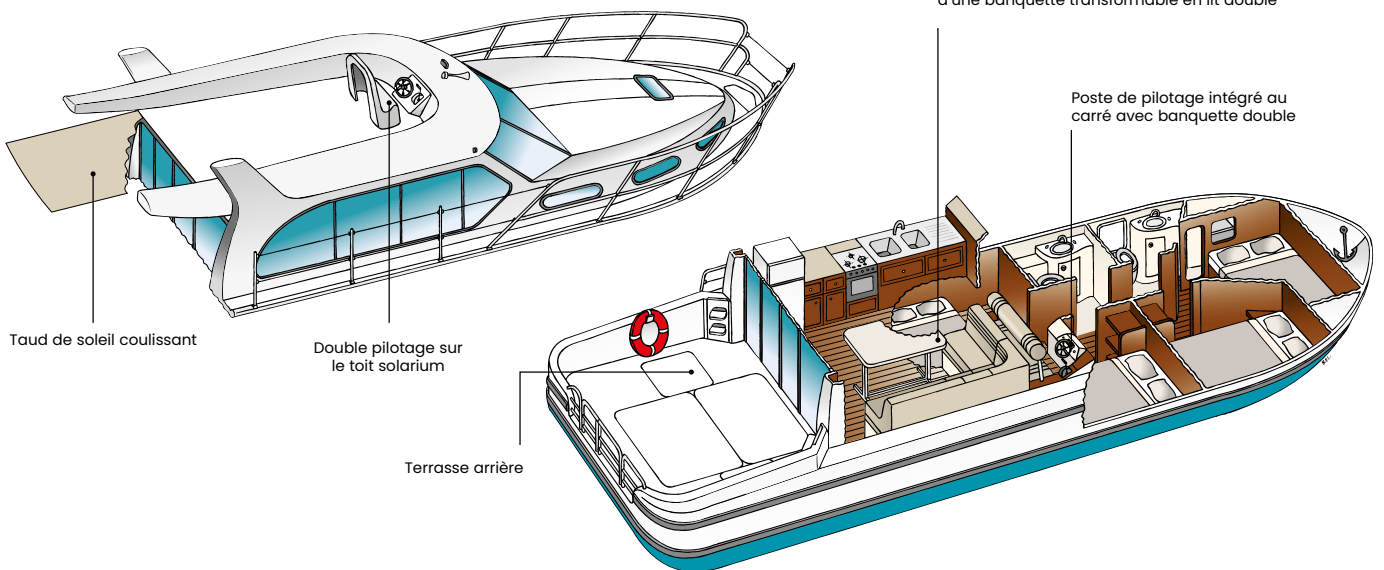

POINTS FORTS

- Vaste séjour avec vue panoramique
- Terrasse arrière de plain-pied
- Idéal pour les familles
- 2 à 12 personnes



Terrasse Arrière Sedan Primo



Séjour Sedan N1000



Cabine Sedan Primo

	Sedan N800	Sedan Primo®	Sedan N1000	Sedan N1010
Capacité maximum	3 personnes	4 personnes	8 personnes	8 personnes
Capacité recommandée	2 adultes	2 adultes	4 adultes / 2 enfants	4 adultes / 2 enfants
Longueur / Largeur	8 x 2,50 m	7,95 x 3,40 m	10 x 3,70 m	10 x 3,70 m
AMENAGEMENTS				
Nombre de cabines	1 + séjour	1 + séjour	3 + séjour	3 + séjour
Lits doubles (140 x 190 cm)	1 + séjour	1 + 1 séjour	3 + 1 séjour	3 + séjour
Lits simples (70 x 190 cm)	-	-	-	-
Salle de bain / WC	1	1	2	2
Surface séjour	5 m ²	7 m ²	10 m ²	10 m ²
EQUIPEMENTS CUISINE				
Frigo 220 L (bloc congélation)	-	-	●	●
Frigo 130 L + freezer	-	●	-	-
Frigo 56 L	●	-	-	-
Réchaud 3 feux	-	-	●	●
Réchaud 2 feux	●	●	-	-
Four	-	●	●	●
AUTRES EQUIPEMENTS INTERIEURS				
Chauffage	●	●	●	●
Radio, CD, MP3	●	●	●	●
Prise de quai 220 V à bord	-	●	-	-
AUTRES EQUIPEMENTS EXTERIEURS				
Salon de jardin	● (gratuit, sur demande)	● (gratuit, sur demande)	●	●
Taud de soleil	-	-	●	●
Echelle de bain	●	●	●	●
Double pilotage	-	-	●	●
Capacité eau	200 L	200 L	600 L	600 L
Capacité gasoil	130 L	135 L	300 L	300 L

2/3 Confort et équipement

Sedan N800

Conseillé pour 1 couple

- 1 cabine + séjour convertible
- 1 douche / 1 WC

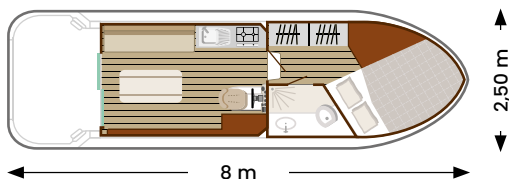

2/4 Confort et équipement

Sedan Primo

Conseillé pour 1 couple ou 1 couple et 2 enfants

- 1 cabine + séjour convertible
- 1 douche / 1 WC

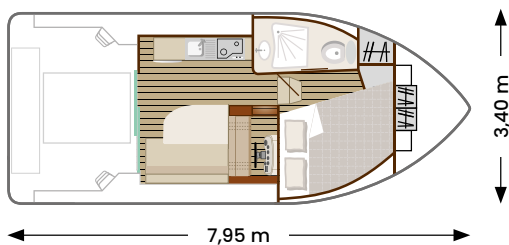

6/8 Confort et équipement

Sedan N1000

Conseillé pour 4 adultes et 2 enfants

- 3 cabines + séjour convertible
- 2 douches / 2 WC

Sedan N1010

Conseillé pour 4 adultes et 2 enfants

- 3 cabines + séjour convertible
- 2 douches / 2 WC

Hauteur sous barrot des couchettes : 100 cm maxi.

Sedan N1000 & N1010 - Plan de pont :
Séjour transformable en lit double

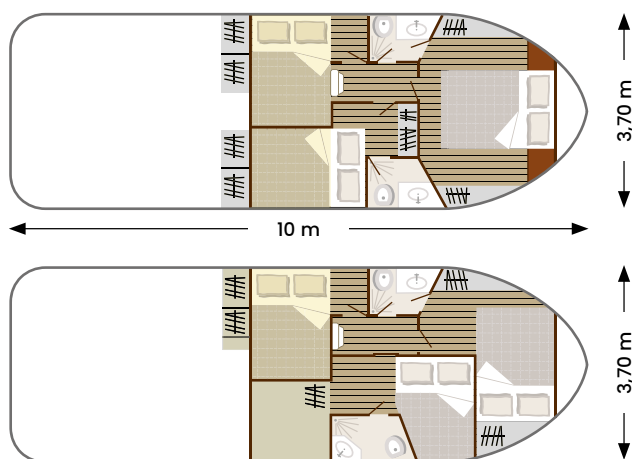
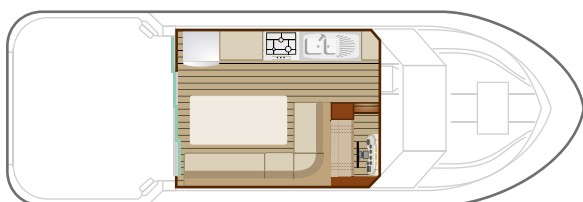

Détails complets en page 54



8/10 Confort et équipement

Sedan N1160



Sedan N1160 N



Conseillé pour 4 adultes et 4 enfants

- 4 cabines (3 doubles + 1 à lits superposés) + séjour convertible
- 2 douches / 2 WC (+ 2 lavabos sur le N1160)

Sedan N1170



Conseillé pour 4 adultes et 4 enfants

- 4 cabines + séjour convertible
- 2 douches / 2 WC

Hauteur sous barrot des couchettes : 100 cm maxi

Sedan N1160 - N1160N & N1170

Plan de pont : séjour transformable en lit double

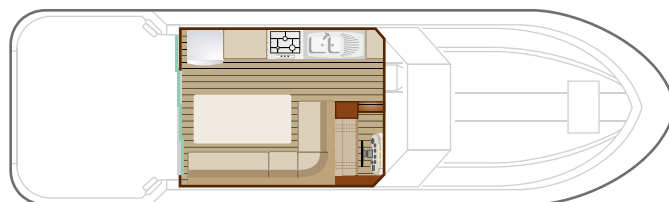
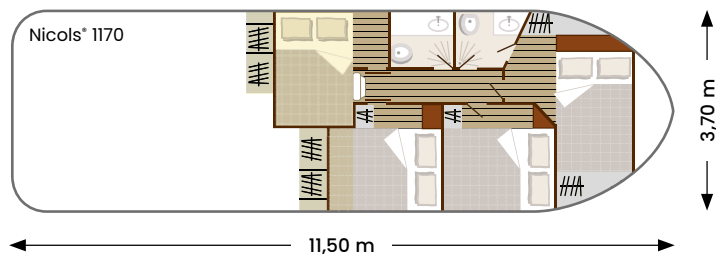
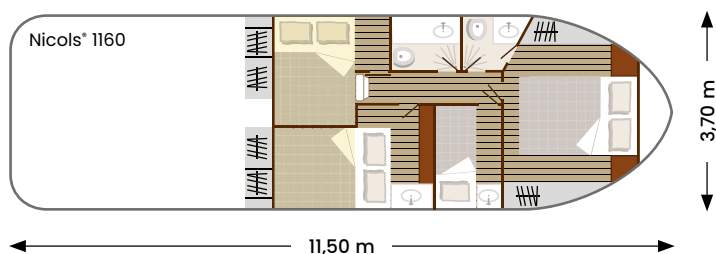

Détails complets en page 57

Sedan N1310



Détail complet en page 57

Conseillé pour 6 adultes et 4 enfants

- 5 cabines + séjour convertible
- 2 douches / 2 WC

 Hauteur sous barrot des couchettes : 100 cm maxi

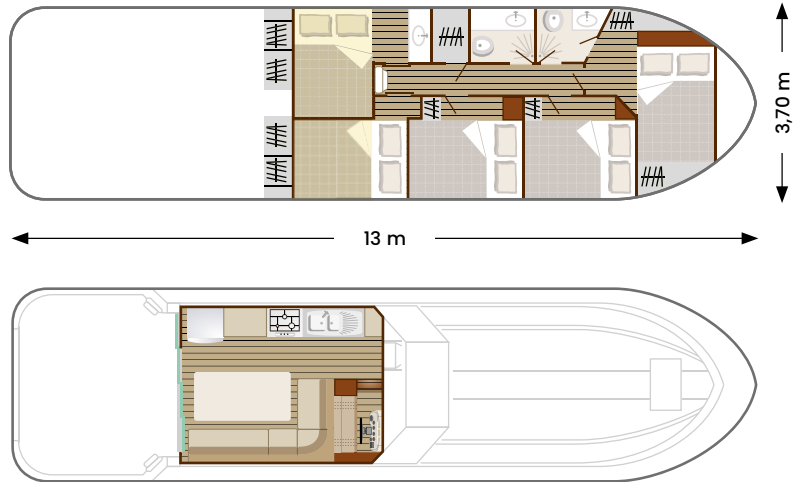

Sedan N1310 - Plan de pont :
séjour transformable en lit double



	Sedan N1160 / N1160N	Sedan N1170	Sedan N1310
Capacité maximum	10 personnes	10 personnes	12 personnes
Capacité recommandée	4 adultes / 4 enfants	4 adultes / 4 enfants	6 adultes / 4 enfants
Longueur / Largeur	11,50 x 3,70 m	11,50 x 3,70 m	13 x 3,70 m
AMÉNAGEMENTS			
Nombre de cabines	4 + séjour	4 + séjour	5 + séjour
Lits doubles (140 x 190 cm)	3 + 1 séjour	4 + 1 séjour	5 + 1 séjour
Lits simples (70 x 190 cm)	2	-	-
Salle de bain / WC	2	2	2
Surface séjour	10 m ²	10 m ²	10 m ²
EQUIPEMENTS CUISINE			
Frigo 220 L (bloc congélation)	●	●	●
Réchaud 3 feux	●	●	●
Four	●	●	●
AUTRES ÉQUIPEMENTS INTÉRIEURS			
Chauffage	●	●	●
Radio, CD, MP3	●	●	●
Prise de quai 220 V à bord	(N1160N uniquement)	-	-
AUTRES ÉQUIPEMENTS EXTÉRIEURS			
Salon de jardin	●	●	●
Taud de soleil	●	●	●
Echelle de bain	●	●	●
Double pilotage	●	●	●
Capacité eau	750 L	750 L	900 L
Capacité Gasoil	300 L	300 L	300 L

GAMME RIVIERA

RIVIERA 920 - 6/8

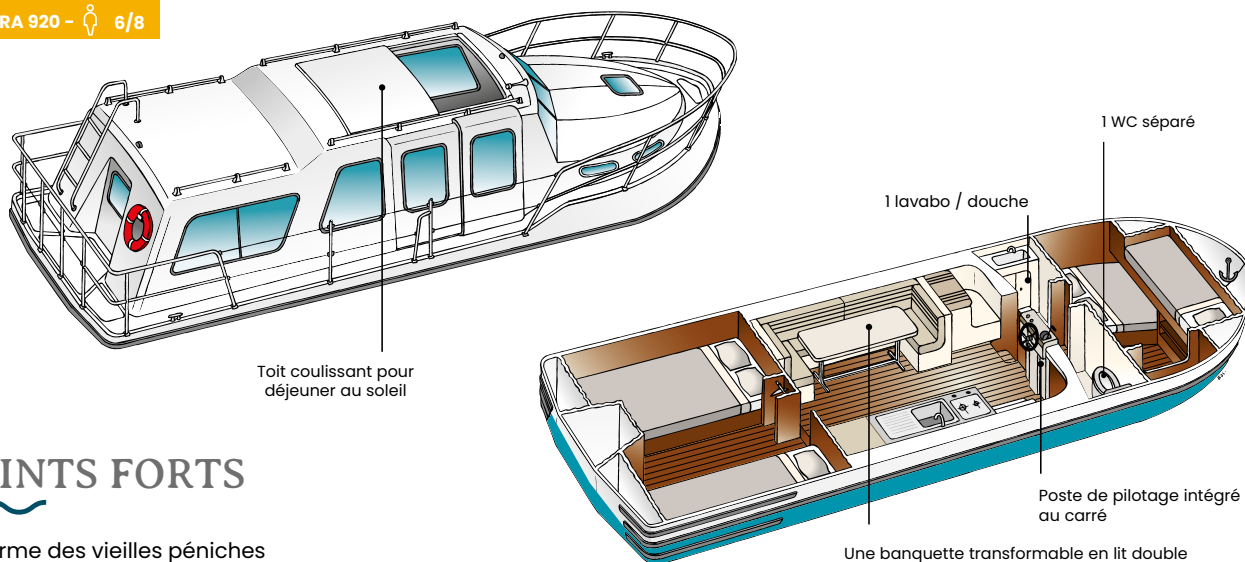

POINTS FORTS

- Charme des vieilles péniches
- Bonne maniabilité
- Idéal pour une première croisière
- 4 à 8 personnes



Riviera 920



Séjour



Cabine

6/8 Confort et équipement



Riviera 920



Conseillé pour 5 adultes et 1 enfant

- 2 cabines + séjour convertible
- 1 douche / 1 WC

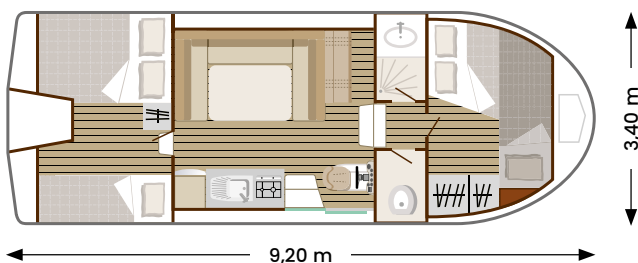

	Riviera 920
Capacité maximum	8 personnes
Capacité recommandée	5 adultes / 1 enfant
Longueur / Largeur	9,20 x 3,40 m
AMÉNAGEMENTS	
Nombre de cabines	2 + séjour
Lits doubles (140 x 190 cm)	2 + 1 séjour
Lits simples (70 x 190 cm)	2
Salle de bain / WC	1 / 1
Surface séjour	8 m ²
EQUIPEMENTS CUISINE	
Frigo 100 L - Réchaud 2 feux - Four	•
AUTRES ÉQUIPEMENTS INTÉRIEURS	
Chauffage	•
Radio, CD, MP3	•
AUTRES ÉQUIPEMENTS EXTÉRIEURS	
Echelle de bain	•
Capacité eau	380 L
Capacité gasoil	180 L

Textes et photos non contractuels. Sous réserve de toutes modifications.

DEVENEZ PROPRIÉTAIRE

Pourquoi ne pas profiter toute l'année de votre bateau ?



LE CHANTIER NICOLS, CRÉÉ EN 1986,
A PRODUIT À CE JOUR PRÈS DE 700 BATEAUX SANS PERMIS.



Après avoir été exploités sur nos bases nautiques, ces bateaux sont proposés à **la vente d'occasion**, pour d'heureux propriétaires qui profiteront toute l'année de leur maison habitable flottante.

Si vous préférez un bateau neuf et à votre image : couleurs, matériaux, équipements... **notre bureau d'étude vous accompagne pour personnaliser votre vedette fluviale.**

Plaisir et Sérénité avec le programme de location-gestion : vous ne souhaitez pas gérer l'entretien, la maintenance de votre bateau, les frais inhérents à son amarrage... optez pour notre programme location-gestion : vous naviguerez plusieurs semaines par an sur votre bateau ; le reste de l'année il sera proposé à la location et vous bénéficierez d'une rémunération garantie.

Pour en savoir plus sur l'acquisition de votre bateau Nicols, neuf, occasion ou en formule gestion, contactez-nous.



Édition 2025 | Crédits photos : © A. Duerst | © A. Le Doledec | © Adobe Stock | © Adobe Stock - Feesurf | © Adobe Stock - Heiko Zahn | © Adobe Stock - Puntostudiofoto Lda | © Adobe Stock - Pure life pictures | © Adobe Stock - Reindesign-sn | © Adobe Stock - S. Hermann | © Adobe Stock - Yasonia | © Agence Cameleon - H. Hote | © Air N. Bouyssi | © Anjou Navigation | © ARPT Alentejo | © Atelier Bos | © Atout France - A. Blondiaux | © B. Cowling | © Bengoesplaces | © BFCTourisme - A. Doire | © C. Richters | © CDT35 - M. Quincy | © CDT47 | © Charente Tourisme | © Charente Tourisme - S. Laval | © Château du Plessis Bourré | © CK Mariot Photography | © CMN Paris - P. Berthé | © Coteaux du Languedoc | © CRT Franche Comté | © CRT Franche Comté - J. Thiebaud | © CRT Franche-Comté - M. Joly | © CRT Midi Pyrénées - D. Viet | © CRTB - A. Lamoureux | © CRTB - E. Berthier | © D. Maizy | © D. Maugendre | © David de Miguel Herrero | © Dina | © Drone Images Solutions | © F. Paulussen | © Fotolia | © Fotolia - Afanasia | © Fotolia - C. Calcagno | © Fotolia - E. Schittenhelm | © Fotolia - Fred34560 | © Fotolia - Kanuaq | © Fotolia - Kirsty Pargeter | © Fotolia - L. Andronov | © Fotolia - P. Bosseboeuf | © Fotolia - S. Weis | © Fotolia - Strikker | © Fotolia - Westfotos.de | © France Mag / Howorth | © G. Huet | © Groupe Salins | © Haute Garonne Tourisme - N. Lacomme | © Interview production | © iStock - Andres | © iStock - Borchee | © iStock - Pixieluxe | © iStock - Wundervisuals | © J. Barna - Bilia Photography | © J. Laliaux | © J.J. Bernier | © JAG Images - Tour Carbonniere | © Jowi Vermaal | © Les contours - destination Angers | © Lot Tourisme - C. Novello | © Lot tourisme - C. Seguy | © Lot Tourisme - D. Viet | © Luchtfoto | © M. Bricard | © M. Hellard | © Mayenne Tourisme - J. Damase | © Mayenne Tourisme - M. Guillon | © Navigation douce | © Nicolai | © Nicols | © Nicols - Arnoldi Design | © Nicols - M. Chauvin | © Nicols - Mahart | © Nicols - O. Chauvin | © Nicols - Ph. Benoit | © O. Friedrich | © OT Cahors | © OT Saintes | © P. Beltrami - Mayenne Tourisme | © P. De Rexel | © P. Mielcareck | © P. Pierrard | © P. Sahuquet | © Pat on Stock | © Picknick | © R. Ulrich | © S. Gaudard | © S. Godin | © S. Golub | © S. Ouzounoff | © Sarreguemines Tourisme - T. Grun | © Seenland | © Smalltalk Mag & Webzine | © SMCG - S. Baudouin | © Vallée de la Sarthe | © Ville d'Auxerre - J. Laliaux | © Ville de Dole | © Ville de Laval | © Ville du Mans - Gilles Moussé | © VMK Cindy | © Voyage à Nantes | © Walibi Sud-Ouest | © www.scharmutzsee.de | © Y. Goux | © Pozitivo-Digital | © AdobeStock | © Gopro@simonrikaadventures | © Woudrichem Shutterstock | © Maccagne | © Arnoldi | © Les Vignerons de Buzet | © CDT47 | © Damien Lachos | © Beaucaire | © Maison du riz. Design Graphique : BCC - www.bleucomcedre.com - Juin 2024

Suivez nous sur :

